

AVAO BOD / AVAO BOD FAST

CE 0082

EN 361: 2002
EN 358: 2018
EN 813: 2008

UK
CA
0120

Fall arrest body harness, work positioning and restraint belt and seat harness for work at height.
Harnais complet d'antichute, ceinture de maintien et de retenue et harnais cuissard pour travaux en hauteur

WARNING / ATTENTION

Activities involving the use of this equipment are inherently dangerous. You are responsible for your own actions and decisions.

Before using this equipment, you must:
- Read and understand all Instructions for Use.
- Get specific training in its proper use.
- Become acquainted with its capabilities and limitations.
- Understand and accept the risks involved.



FAILURE TO HEED ANY OF THESE WARNINGS MAY RESULT IN SEVERE INJURY OR DEATH.

Les activités impliquant l'utilisation de cet équipement sont par nature dangereuses. Vous êtes responsable de vos actes, de vos décisions et de votre sécurité.

Avant d'utiliser cet équipement, vous devez :
- Lire et comprendre toutes les instructions d'utilisation.
- Vous former spécifiquement à l'utilisation de cet équipement.
- Vous familiariser avec votre équipement, apprendre à connaître ses performances et ses limites.
- Comprendre et accepter les risques induits.



LE NON-RESPECT D'UN SEUL DE CES AVERTISSEMENTS PEUT ÊTRE LA CAUSE DE BLESSURES GRAVES OU MORTELLES.

PRICE

Traceability and markings Traçabilité et marquage

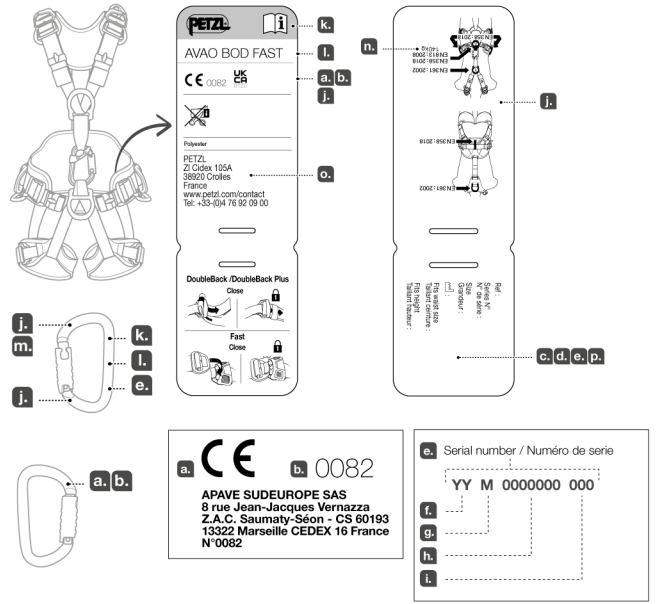

1. Field of application Champ d'application

2. Nomenclature

AVAO BOD

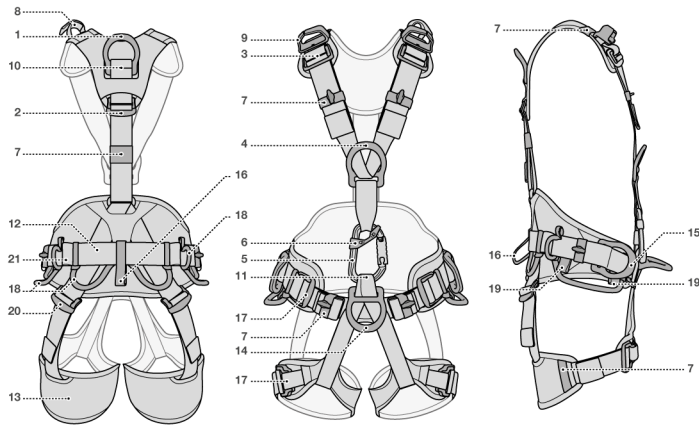

AVAO BOD FAST

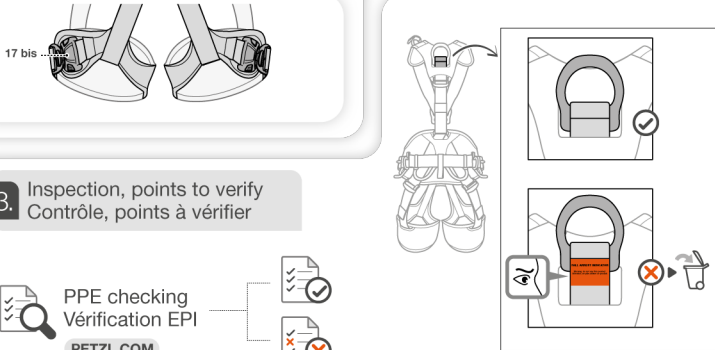

3. Inspection, points to verify Contrôle, points à vérifier



PPE checking
Vérification EPI
PETZL.COM

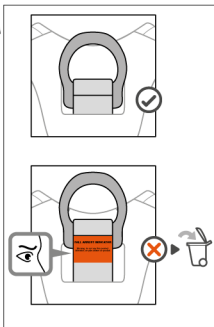

5. How to put the harness on Mise en place du harnais

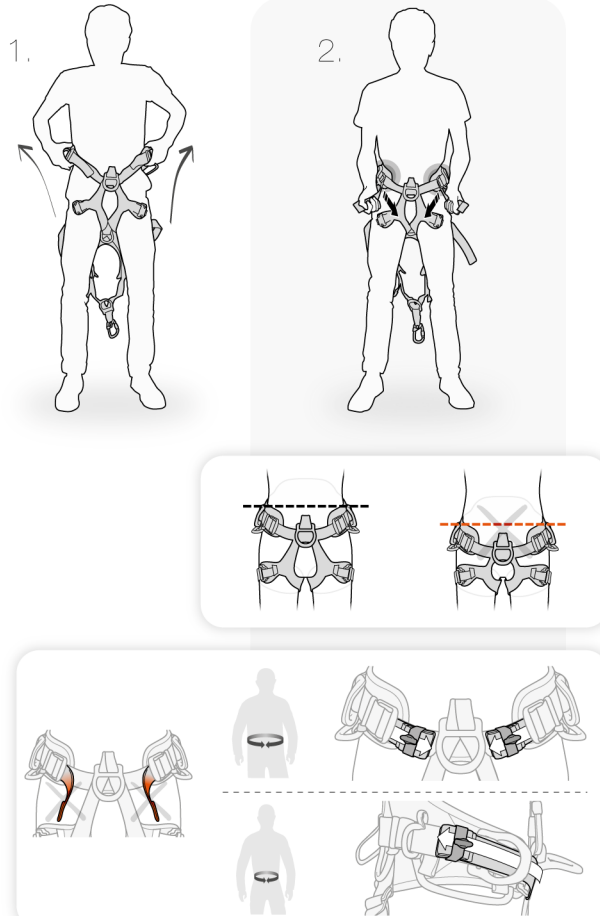

5. How to put the harness on
Mise en place du harnais

3.



4.

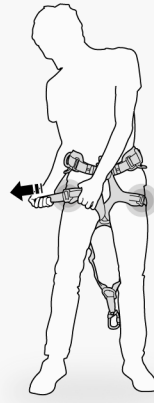

5.

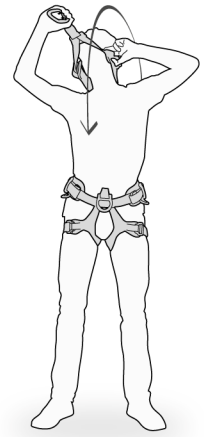

AVAO BOD

Close / fermer

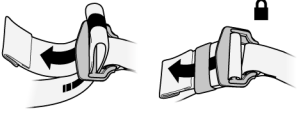

Open / ouvrir

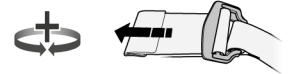

AVAO BOD FAST

Close / fermer



Open / ouvrir

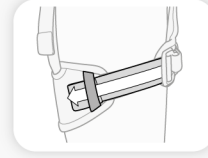
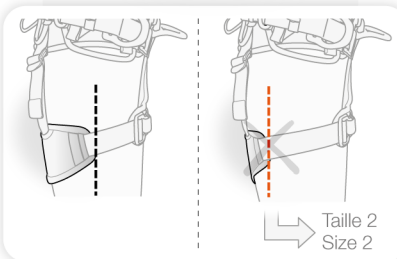
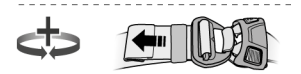
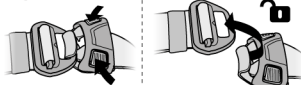

6.

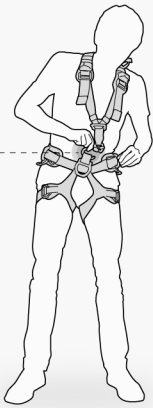

7.

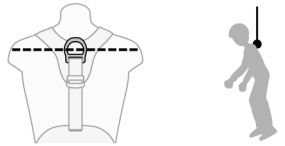
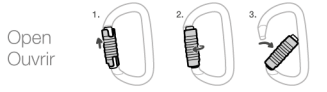
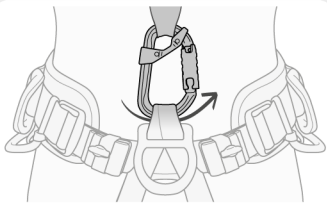
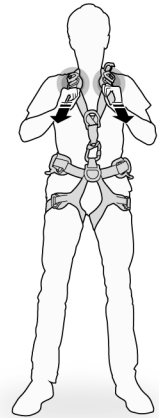
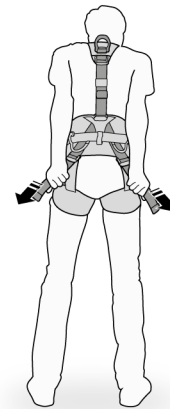

C0059400F (081021)

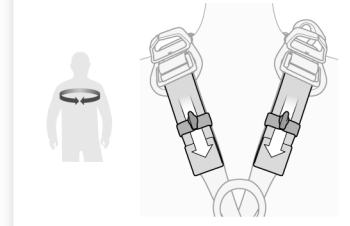
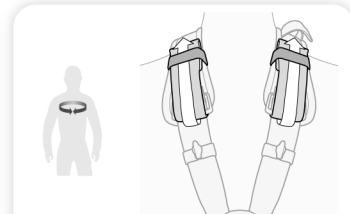
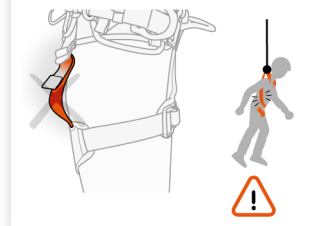

6. EN 361: 2002 fall arrest harness
Harnais antichute EN 361: 2002

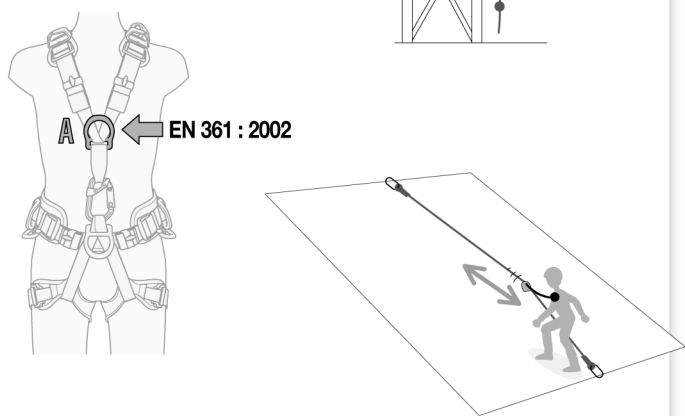
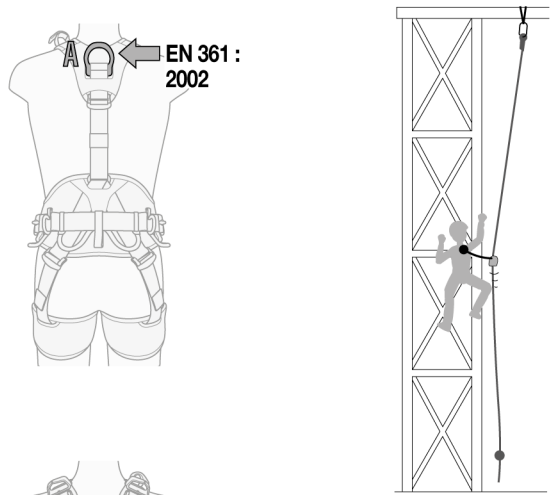

7. EN 358: 2018 belt for work positioning and restraint
Ceinture de maintien au travail et retenue EN 358: 2018

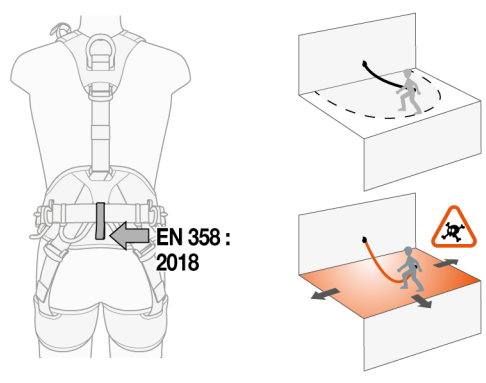

8. Seat harness EN 813: 2008
Harnais cuissard EN 813: 2008

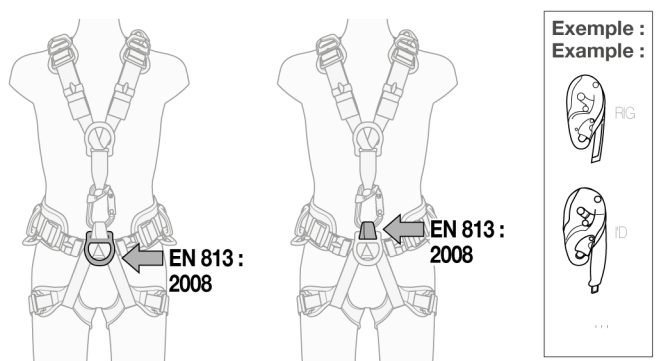

7. EN 358: 2018 belt for work positioning and restraint
Ceinture de maintien au travail et retenue EN 358: 2018

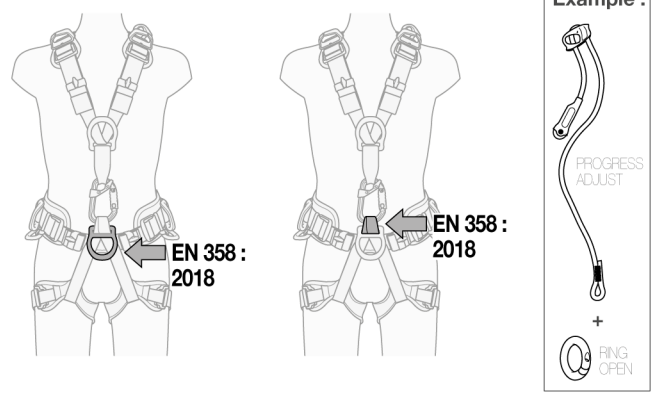
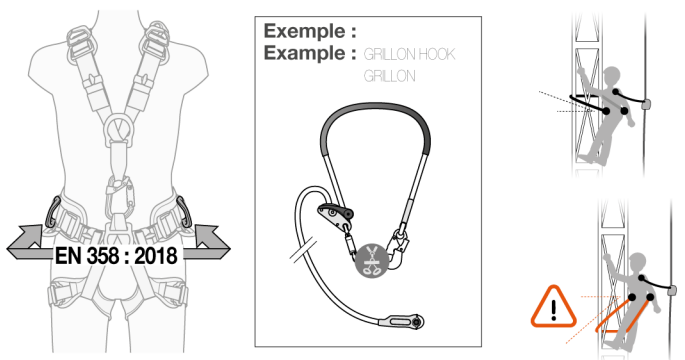

9. CAPTIV connector positioning bar
Barette de maintien de connecteur CAPTIV

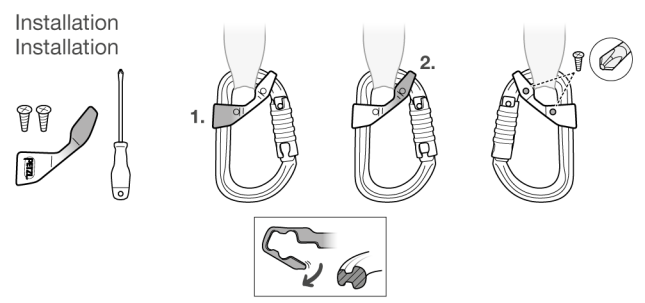

10. Equipment loops
Porte-matériels

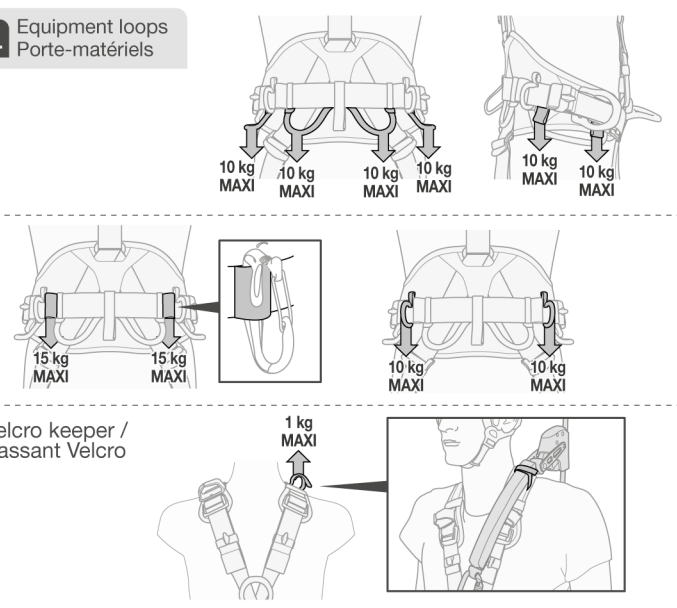

12. Additional information
Informations complémentaires



A. Lifetime / Durée de vie

Serial n° / N° de série
XX XX XXXX + 10 years ans

B. Markings
Marquage



C. Acceptable T°
T° tolérées

+ 80°C / + 176°F
- 40°C / - 40°F

D. Precautions for use / Précautions d'usage



E. Cleaning - Disinfection / Nettoyage - Désinfection



F. Drying / Séchage



G. Storage - Transport
Stockage - transport

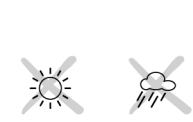

I. Modifications - Repairs
Modifications - Réparations



J. FAQ - Contact
Questions - Contact



A. Lifetime / Durée de vie

∞ unlimited illimitée

C. Acceptable T°
T° tolérées

+ 80°C / + 176°F
- 40°C / - 40°F

D. Precautions for use / Précautions d'usage



E. Cleaning / Nettoyage



F. Drying / Séchage



G. Storage - Transport
Stockage - transport



H. Maintenance
Entretien



I. Modifications - Repairs
Modifications - Réparations



J. FAQ - Contact
Questions - Contact



11. Fall arrest lanyard connector holder
Porte-connecteurs de longe d'antichute

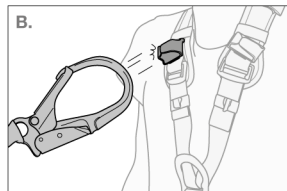
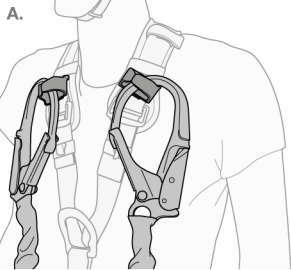

5 kg MAXI
5 kg MAXI

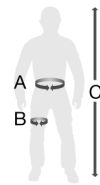

Taille 0

	A	B	C
	65 - 80 cm 26 - 39 inch	44 - 59 cm 18 - 23 inch	160 - 180 cm 63 - 70 inch

Taille 1

	A	B	C
	70 - 93 cm 28 - 36 inch	47 - 62 cm 19 - 24 inch	165 - 185 cm 65 - 72 inch

Taille 2

	A	B	C
	83 - 120 cm 33 - 46 inch	50 - 65 cm 20 - 25 inch	175 - 200 cm 69 - 78 inch

Bm'D TRIACT-LOCK

CE 0082 EN 362 : 2004/B

	32 kN
	8 kN
	10 kN
	23 mm

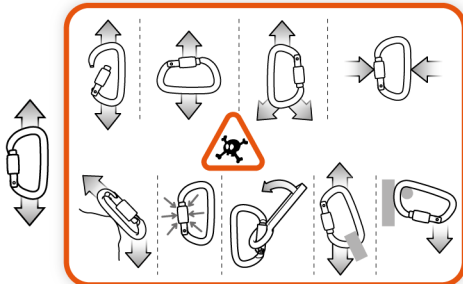

PETZL.COM

Latest version
Dernière version

Other languages
Autres langues

Technical tips
Conseils techniques

PPE checking
Fiche de contrôle EPI

Warning symbols
Panneaux d'alertes

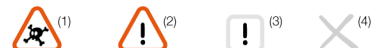

PETZL
FR-38920 Crolles
Cidex 105A
PETZL.COM
ISO 9001
© Petzl

Sustaining our Community
Au service de la Communauté
Fondation **FONDATION-PETZL.ORG**



C0059400F (081021)

These instructions explain how to correctly use your equipment. Only certain techniques and uses are described.

The warning symbols inform you of some potential dangers related to the use of your equipment, but it is impossible to describe them all. Check Petzl.com for updates and additional information.

You are responsible for heeding each warning and using your equipment correctly. Any misuse of this equipment will create additional dangers. Contact Petzl if you have any doubts or difficulty understanding these instructions.

1. Field of application

Personal protective equipment (PPE) used for fall protection.

Fall arrest: full-body harness, work positioning and restraint belt and seat harness for work at height.

Nominal maximum load: 140 kg.

This product must not be pushed beyond its limits, nor be used for any purpose other than that for which it is designed.

Responsibility

WARNING

Activities involving the use of this equipment are inherently dangerous.

You are responsible for your own actions, decisions and safety.

Before using this equipment, you must:

- Read and understand all Instructions for Use.
- Get specific training in its proper use.
- Become acquainted with its capabilities and limitations.
- Understand and accept the risks involved.

Failure to heed any of these warnings may result in severe injury or death.

This product must only be used by competent and responsible persons, or those placed under the direct and visual control of a competent and responsible person. You are responsible for your actions, your decisions and your safety and you assume the consequences of same. If you are not able, or not in a position to assume this responsibility, or if you do not fully understand the Instructions for Use, do not use this equipment.

2. Nomenclature

Chest harness.

(1) Dorsal attachment point, (2) Rear dorsal point adjustment buckle, (3) Front shoulder strap adjustment buckles, (4) Sternal attachment point, (5) Bm'D chest harness-seat harness connector, (6) CAPTIV, (7) Elastic keepers for straps, (8) Velcro keeper for ASAP SORBER, (9) Fall-arrest lanyard connector-holders, (10) Fall-arrest indicator.

Seat harness:

(11) Textile attachment point for Bm'D connector, (12) Waistbelt straps, (13) Leg loops, (14) Metal ventral attachment point, (15) Waistbelt side attachment points, (16) Rear restraint attachment point, (17) DOUBLEBACK adjustment buckles for straps, (17 bis) FAST buckles for leg loops, (18) Equipment loops, (19) Loops for TOOLBAG tool pouch, (20) DOUBLEBACK adjustment buckles for leg loop-waistbelt linking straps, (21) Loops for CARITool tool holder.

Principal materials:

Straps: polyester.
Adjustment buckles: steel.
Metal attachment points and connector: aluminum alloy.

3. Inspection, points to verify

Your safety depends upon the integrity of your equipment.

Petzl recommends a detailed inspection by a competent person at least once every 12 months (depending on current regulations in your country, and your conditions of usage). WARNING: your intensity of use may cause you to inspect your PPE more frequently. Follow the procedures described at Petzl.com. Record the results on your PPE inspection form: type, model, manufacturer contact info, serial number or individual number, date; manufacture, purchase, first use, next periodic inspection; problems, comments, inspector's name and signature.

Before each use

Harness

Check the webbing at the attachment points, at the adjustment buckles and at the safety stitching. Be particularly careful to check for cut or loose threads.

Look for cuts, wear and damage due to use, to heat, to chemicals...

Verify that the DOUBLEBACK and FAST LT buckles function properly.

Check the fall-arrest indicator. The indicator shows red if the dorsal attachment point sustains a shock-load greater than 400 daN.

Retire the harness if the fall-arrest indicator is visible.

Bm'D TRIACT-LOCK connector

Verify the absence of any cracks, deformation, corrosion or wear on the frame, rivet, gate, and locking sleeve. Verify that the gate opens, and that it closes automatically and completely. The Keylock hole must not be blocked or plugged.

Check that the locking sleeve locks and unlocks.

During use

Verify that the carabiner is always loaded on the major axis.

Regularly check that the locking sleeve is locked. Avoid any pressure or rubbing that could unlock the gate or damage the locking sleeve.

Regularly verify that the adjustment buckles are securely fastened.

It is important to regularly monitor the condition of the product and its connections to the other equipment in the system. Make sure that all items of equipment are correctly positioned with respect to each other.

4. Compatibility

Verify that this product is compatible with the other elements of the system in your application (compatible = good functional performance). Equipment used with your harness must meet current standards in your country (e.g. EN 362 connectors).

The CAPTIV must be used with your connector.

5. Harness setup

- Be sure to correctly stow the excess webbing (folded flat) in the elastic keepers.

- Beware of foreign objects that could impede the operation of the FAST buckles (e.g. pebbles, sand, clothing...). Verify that they are correctly fastened (see diagrams).

Bm'D TRIACT-LOCK connector

A carabiner is not indestructible.

A carabiner is strongest when loaded on the major axis, with the gate closed. Loading a carabiner in any other way (e.g. on the minor axis or with the gate open) is dangerous and can reduce its strength.

For more information, see the Technical tips for connectors at Petzl.com.

Initial adjustment of the dorsal attachment point

Adjust the position of the dorsal attachment point to suit your body shape and size: position it at the level of the shoulder blades.

WARNING: adjustment of the leg loop-waistbelt linking straps is important if you use the dorsal point.

Adjustment and suspension test

Your harness must be adjusted to fit snugly to reduce the risk of injury in the event of a fall.

In a safe environment, you must move around and hang in the harness from each attachment point, with your equipment, to verify that the harness fits properly, provides adequate comfort for the intended use and that it is optimally adjusted.

6. EN 361: 2002 full-body fall-arrest harness

Full-body harness for fall protection, component of a fall-arrest system in accordance with the EN 363 standard (personal fall protection systems).

6A. Sternal attachment point

6B. Dorsal attachment point

Only these points may be used to attach a fall-arrest system, for example a mobile fall arrester, an energy absorber, or other system described in the EN 363 standard. For ease of identification, these points are marked with the letter 'A'.

Clearance: amount of free space below the user

The free space below the user must be sufficient to prevent the user from hitting an obstacle in case of a fall. Specific details on calculating clearance are found in the Instructions for Use of the other components (energy absorbers, mobile fall arrester...).

7. EN 358: 2018 belt for restraint and work positioning

These attachment points must only be used to attach to a restraint or work positioning system. See the Instructions for Use of the lanyard used for usage precautions.

These attachment points are not designed for fall-arrest usage. Do not use a work positioning belt if there is a foreseeable risk of the user becoming suspended or exposed to uncontrolled tension on the belt. For work positioning, use an anchor point situated at or above waist level.

It may be necessary to supplement work positioning or restraint systems with collective or personal fall-arrest systems.

The waistbelt is approved for one user, including his/her tools and equipment, for a maximum total weight of 150 kg.

7A. Ventral attachment point

7B. Waistbelt side attachment points

Always use the two side attachment points together, by linking them with a positioning lanyard, in order to be comfortably supported by the waistbelt.

7C. Rear restraint attachment point

This rear waistbelt attachment point is designed only for attachment of a restraint system to prevent the user from entering an area where a fall is possible.

8. EN 813: 2008 seat harness

Ventral attachment point

Designed for progression on rope and work positioning.

Use the ventral point (textile or metal) to attach a descender, positioning lanyards, progression

lanyards, or the PODIUM seat.

This attachment point is not suitable for fall arrest.

9. CAPTIV connector positioning bar

The CAPTIV positioning bar promotes positioning of the connector along its major axis.

WARNING: replace the CAPTIV removable bar if you change the connector.

10. Equipment loops

Equipment loops must only be used for equipment.

WARNING - DANGER: never use equipment loops for belaying, rappelling, tying in, or anchoring a person.

The Velcro keeper may be used to hold your mobile fall arrester's energy absorber in a high position.

11. Fall-arrest lanyard connector holder

A. To be used only as a connector holder for unused lanyard ends.

B. In case of a fall, the connector holder releases the lanyard-end connector so as to avoid impeding deployment of the energy absorber.

WARNING: this attachment point is not a fall-arrest attachment point.

12. Additional information

This product meets the requirements of Regulation (EU) 2016/425 on personal protective equipment. The EU declaration of conformity is available at Petzl.com.

- You must have a rescue plan and the means to rapidly implement it in case of difficulties encountered while using this equipment.

- The anchor point for the system should preferably be located above the user's position and should meet the requirements of the EN 795 standard (12 kN minimum strength).

- In a fall-arrest system, it is essential to check the required clearance below the user before each use, in order to avoid hitting the ground or an obstacle in case of a fall.

- Make sure that the anchor point is correctly positioned, in order to limit the risk and the length of a fall.

- A fall-arrest harness is the only device allowable for supporting the body in a fall-arrest system.

- When using multiple items of equipment, a dangerous situation can arise in which the safety function of an item of equipment can be affected by the safety function of another item of equipment.

- WARNING: ensure that your products do not rub against abrasive or sharp surfaces.

- Users must be medically fit for activities at height. WARNING: inert suspension in a harness can result in serious injury or death.

- The Instructions for Use for each item of equipment used in conjunction with this product must be followed.

- The Instructions for Use must be provided to the user of this equipment, in the language of the country where the equipment is used.

- Make sure the markings on the product are legible.

When to retire your equipment:

WARNING: an exceptional event can lead you to retire a product after only one use, depending on the type and intensity of usage and the environment of usage (harsh environments, marine environments, sharp edges, extreme temperatures, chemicals...).

A product must be retired when:

- It is over 10 years old and made of plastic or textiles.
- It has been subjected to a major fall or load.
- It fails to pass inspection. You have any doubt as to its reliability.
- You do not know its full usage history.
- When it becomes obsolete due to changes in legislation, standards, technique or incompatibility with other equipment...

Destroy these products to prevent further use.

Icons:

A. Lifetime: 10 years - B. Marking - C. Acceptable temperatures - D. Usage precautions

- E. Cleaning/disinfection - F. Drying - G. Storage/transport - H. Maintenance - I.

Modifications/repairs (prohibited outside of Petzl facilities, except replacement parts) - J.

Questions/contact

3-year guarantee

Against any material or manufacturing defect. Exclusions: normal wear and tear, oxidation, modifications or alterations, incorrect storage, poor maintenance, negligence, uses for which this product is not designed.

Warning symbols

1. Situation presenting an imminent risk of serious injury or death. 2. Exposure to a potential risk of accident or injury. 3. Important information on the functioning or performance of your product. 4. Equipment incompatibility.

Traceability and markings

a. Meets PPE regulatory requirements. Notified body performing the EU type examination - b. Number of the notified body responsible for the production control of this PPE - c. Traceability: datamatrix - d. Sizing - e. Serial number - f. Year of manufacture - g. Month of manufacture - h. Batch number - i. Individual identifier - j. Standards - k. Read the Instructions for Use carefully - l. Model identification - m. Class (B basic) - n. Nominal maximum load - o. Manufacturer address - p. Date of manufacture (month/year)

FR

Cette notice explique comment utiliser correctement votre équipement. Seuls certains usages et techniques sont présentés.

Les panneaux d'alerte vous informent de certains dangers potentiels liés à l'utilisation de votre équipement, mais il est impossible de tous les décrire. Prenez connaissance des mises à jour et informations complémentaires sur Petzl.com.

Vous êtes responsable de la prise en compte de chaque alerte et de l'utilisation correcte de votre équipement. Toute mauvaise utilisation de cet équipement sera à l'origine de dangers additionnels. Contactez Petzl si vous avez des doutes ou des difficultés de compréhension.

1. Champ d'application

Équipement de protection individuelle (EPI) contre les chutes de hauteur.

Harnais complet d'antichute, ceinture de maintien et de retenue et harnais cuissard pour travaux en hauteur.

Charge nominale maximale : 140 kg.

Ce produit ne doit pas être sollicité au-delà de ses limites ou dans toute autre situation que celle pour laquelle il est prévu.

Responsabilité

ATTENTION

Les activités impliquant l'utilisation de cet équipement sont par nature dangereuses.

Vous êtes responsable de vos actes, de vos décisions et de votre sécurité.

Avant d'utiliser cet équipement, vous devez :

- Lire et comprendre toutes les instructions d'utilisation.
- Vous former spécifiquement à l'utilisation de cet équipement.
- Vous familiariser avec votre équipement, apprendre à connaître ses performances et ses limites.
- Comprendre et accepter les risques induits.

Le non-respect d'un seul de ces avertissements peut être la cause de blessures graves ou mortelles.

Ce produit ne doit être utilisé que par des personnes compétentes et avisées ou placées sous le contrôle visuel direct d'une personne compétente et avisée.

Vous êtes responsable de vos actes, de vos décisions et de votre sécurité et en assumez les conséquences. Si vous n'êtes pas en mesure d'assumer cette responsabilité, ou si vous n'avez pas bien compris les instructions d'utilisation, n'utilisez pas cet équipement.

2. Nomenclature

Torse :

(1) Point d'attache dorsal, (2) Boucle arrière de réglage du point dorsal, (3) Boucles avant de réglage des bretelles, (4) Point d'attache sternal, (5) Connecteur torse-cuissard Bm'D, (6) CAPTIV, (7) Passants élastiques pour sangles, (8) Passant Veltro pour ASAP[®]SORBER, (9) Porte-connecteurs de longe d'antichute, (10) Indicateur d'arrêt des chutes.

Cuissard :

(11) Point d'attache textile du connecteur Bm'D, (12) Sangles de ceinture, (13) Sangles de cuisses, (14) Point d'attache ventral métallique, (15) Points d'attache latéraux de ceinture, (16) Point d'attache arrière de retenue, (17) Boucles de réglage DOUBLEBACK des sangles, (17 bis) Boucles FAST des sangles de cuisses, (18) Porte-matériel, (19) Passants pour pochette porte-outils TOOLBAG, (20) Boucles de réglage DOUBLEBACK des sangles de liaison cuisses-ceinture, (21) Passants pour porte-outils CARITOOl.

Matériaux principaux :

Sangles : polyester.

Boucles de réglage : acier.

Points d'attache métalliques et connecteur : alliage d'aluminium.

3. Contrôle, points à vérifier

Votre sécurité est liée à l'intégrité de votre équipement.

Petzl conseille une vérification approfondie, par une personne compétente, au minimum tous les 12 mois (en fonction de la réglementation en vigueur dans votre pays et de vos conditions d'utilisation). Attention, l'intensité de votre usage peut vous amener à vérifier plus fréquemment votre EPI. Respectez les modes opératoires décrits sur Petzl.com. Enregistrez les résultats sur la fiche de vie de votre EPI : type, modèle, coordonnées du fabricant, numéro de série ou numéro individuel, dates : fabrication, achat, première utilisation, prochains examens périodiques, défauts, remarques, nom et signature du contrôleur.

Avant toute utilisation

Harnais

Vérifiez les sangles au niveau des points d'attache, des boucles de réglage et des coutures de sécurité. Attention aux fils coupés ou distendus.

Surveillez les coupures, usures et dommages dus à l'utilisation, à la chaleur, aux produits chimiques.

Vérifiez le bon fonctionnement des boucles DOUBLEBACK et FAST LT.

Vérifiez l'indicateur d'arrêt des chutes. Cet indicateur apparaît en rouge si le point d'attache dorsal a subi un choc supérieur à 400 daN.

Rebuter votre harnais si l'indicateur d'arrêt des chutes est visible.

Connecteur Bm'D TRIACT-LOCK

Vérifiez l'absence de fissures, déformations, corrosion, usures (sur le corps, rivet, doigt et la bague). Vérifiez l'ouverture et la fermeture automatique complète du doigt. Le trou du Keylock ne doit pas être encrassé ou bouché.

Vérifiez le verrouillage et déverrouillage de la bague.

Pendant l'utilisation

Surveillez que le mousqueton travaille toujours selon le grand axe.

Surveillez régulièrement le verrouillage de la bague. Évitez toute pression ou frottement qui pourrait provoquer un déverrouillage du doigt ou endommager la bague.

Vérifiez régulièrement le bon serrage des boucles de réglage.

Il est important de contrôler régulièrement l'état du produit et de ses connexions avec les autres équipements du système. Assurez-vous du bon positionnement des équipements les uns par rapport aux autres.

4. Compatibilité

Vérifiez la compatibilité de ce produit avec les autres éléments du système dans votre application (compatibilité = bonne interaction fonctionnelle).

Les éléments utilisés avec votre harnais doivent être conformes aux normes en vigueur dans votre pays (connecteurs EN 362 par exemple).

Utilisez obligatoirement la CAPTIV avec votre connecteur.

5. Mise en place du harnais

- Veillez à ranger correctement les surplus de sangles (bien plaqués) dans les passants élastiques.

- Attention aux objets étrangers qui risquent de gêner le fonctionnement des boucles FAST (cailloux, sable, vêtements...). Vérifiez leur bon verrouillage (voir dessins).

Connecteur Bm'D TRIACT-LOCK

Un mousqueton n'est pas indestructible.

Un mousqueton offre la résistance maximum dans le grand axe et doigt fermé. Solliciter un mousqueton de toute autre manière est dangereux et réduit sa résistance, par exemple dans le petit axe ou doigt ouvert.

Pour plus d'informations, consultez les Conseils techniques sur les connecteurs sur Petzl.com.

Réglage initial du point dorsal

Ajustez le réglage de ce point d'attache dorsal à votre morphologie : positionnez-le au niveau des omoplates.

Attention, l'ajustement des sangles de liaison cuisse-ceinture est important si vous utilisez le point dorsal.

Réglage et test de suspension

Votre harnais doit être ajusté proche du corps pour réduire le risque de blessure en cas de chute.

Vous devez effectuer des mouvements et un test de suspension, dans un endroit sûr, sur chaque point d'attache, avec votre matériel, pour être sûr qu'il soit de la bonne taille et du niveau de confort nécessaire pour l'usage attendu et que le réglage soit optimum.

6. Harnais complet d'antichute EN 361 : 2002

Harnais complet pour la protection contre les chutes de hauteur, composant d'un système d'arrêt des chutes selon la norme EN 363 (systèmes de protection individuelle contre les chutes de hauteur).

6A. Point d'attache sternal

6B. Point d'attache dorsal

Seuls ces points servent à connecter un système d'arrêt des chutes, par exemple un antichute mobile sur corde, un absorbeur d'énergie... systèmes décrits dans la norme EN 363. Pour mieux les identifier, ces points sont marqués de la lettre A.

Tirant d'air : hauteur libre sous l'utilisateur

La hauteur libre sous l'utilisateur doit être suffisante pour qu'il ne heurte pas d'obstacle en cas de chute. Les calculs spécifiques de tirant d'air sont détaillés dans les notices techniques des autres composants (absorbeurs d'énergie, antichute mobile...).

7. Ceinture de maintien au travail et de retenue EN 358 : 2018

Ces points d'attache doivent être utilisés uniquement pour l'accrochage à un système de maintien au travail ou système de retenue. Consultez la notice de la longe utilisée pour les précautions d'usage.

Ces points d'attache ne sont pas conçus pour des utilisations d'antichute. Veillez à ne pas utiliser une ceinture de maintien s'il y a un risque prévisible que l'utilisateur se retrouve suspendu ou exposé à une tension incontrôlée par la ceinture. Pour le maintien au travail, utilisez un point d'ancrage situé au niveau de la taille ou au-dessus. Il peut être nécessaire de compléter les systèmes de maintien au travail, ou de retenue, par des moyens de protection contre les chutes de hauteur de type collectif ou individuel.

La ceinture est approuvée pour un utilisateur, y compris ses outils et son matériel, pour un poids total allant jusqu'à 150 kg.

7A. Point d'attache ventral

7B. Points d'attache latéraux de ceinture

Utilisez toujours les deux points d'attache latéraux ensemble, en les reliant par une longe de maintien, pour être confortablement en appui dans la ceinture.

7C. Point d'attache arrière de retenue

Ce point d'attache arrière de ceinture est destiné uniquement à empêcher l'utilisateur d'atteindre un emplacement d'où une chute est possible.

8. Harnais cuissard EN 813 : 2008

Point d'attache ventral

Destiné à la progression sur corde et au maintien au travail.

Utilisez le point ventral (textile ou métallique) pour connecter un descendeur, des langes de maintien, des langes de progression, ainsi que la sellette PODIUM.

Ce point d'attache n'est pas adapté pour l'arrêt des chutes.

9. Barrette de maintien de connecteur CAPTIV

La barrette de maintien CAPTIV favorise le positionnement du connecteur selon le grand axe. Attention, remettez la barrette amovible CAPTIV si vous changez le connecteur.

10. Porte-matériel

Les porte-matériel doivent être utilisés pour le matériel uniquement.

ATTENTION DANGER, n'utilisez pas les porte-matériel pour assurer, descendre, vous encorder ou vous longer.

Le passant Veltro peut être utilisé pour maintenir l'absorbeur de votre antichute mobile en position haute.

11. Porte-connecteurs de longe d'antichute

A. À utiliser uniquement comme porte-connecteurs de bout de longe non utilisé.

B. En cas de chute, le porte-connecteurs de longe libère le connecteur de bout de longe pour ne pas entraver le déploiement de l'absorbeur d'énergie.

Attention, ce n'est pas un point d'attache d'antichute.

12. Informations complémentaires

Ce produit est conforme au règlement (UE) 2016/425 relatif aux équipements de protection individuelle. La déclaration de conformité UE est disponible sur Petzl.com.

- Prévoyez les moyens de secours nécessaires pour intervenir rapidement en cas de difficultés.

- L'amarrage du système doit être de préférence situé au-dessus de la position de l'utilisateur et répondre aux exigences EN 795 (résistance minimum 12 kN).

- Dans un système d'arrêt des chutes, il est essentiel de vérifier l'espace libre requis sous l'utilisateur, avant chaque utilisation, afin d'éviter toute collision avec le sol, ou un obstacle, en cas de chute.

- Veillez à ce que le point d'amarrage soit correctement positionné, afin de limiter le risque et la hauteur de chute.

- Un harnais d'antichute est le seul dispositif de préhension du corps qu'il soit permis d'utiliser dans un système d'arrêt des chutes.

- Un danger peut survenir lors de l'utilisation de plusieurs équipements dans laquelle la fonction de sécurité de l'un des équipements peut être affectée par la fonction de sécurité d'un autre équipement.

- ATTENTION, veillez à ce que vos produits ne frottent pas sur des matériaux abrasifs ou pièces coupantes.

- Les utilisateurs doivent être médicalement aptes aux activités en hauteur. ATTENTION, être suspendu et inerte dans un harnais peut déclencher des troubles physiologiques graves ou la mort.

- Les instructions d'utilisation définies dans les notices de chaque équipement associé à ce produit doivent être respectées.

- Les instructions d'utilisation doivent être fournies à l'utilisateur de cet équipement dans la langue du pays d'utilisation.

- Assurez-vous de la lisibilité des marquages sur le produit.

Mise au rebut :

ATTENTION, un événement exceptionnel peut vous conduire à rebuter un produit après une seule utilisation (type et intensité d'utilisation, environnements d'utilisation : milieux agressifs, milieux marins, arêtes coupantes, températures extrêmes, produits chimiques...). Un produit doit être rebuté quand :

- Il a plus de 10 ans et est composé de plastique ou de textile.

- Il a subi une chute ou un effort important.

- Le résultat des vérifications du produit n'est pas satisfaisant. Vous avez un doute sur sa fiabilité.

- Vous ne connaissez pas son historique complet d'utilisation.

- Quand son usage est obsolète (évolution législative, normative, technique ou incompatibilité avec d'autres équipements...).

Détruisez ces produits pour éviter une future utilisation.

Pictogrammes :

A. Durée de vie : 10 ans - B. Marquage - C. Températures tolérées - D. Précautions d'usage - E. Nettoyage/désinfection - F. Séchage - G. Stockage/transport - H. Entretien - I. Modifications/réparations (interdites hors des ateliers Petzl, sauf pièces de rechange) - **J. Questions/contact**

Garantie 3 ans

Contre tout défaut de matière ou fabrication. Sont exclus : usure normale, oxydation, modifications ou retouches, mauvais stockage, mauvais entretien, négligences, utilisations pour lesquelles ce produit n'est pas destiné.

Panneau d'alerte

1. Situation présentant un risque imminent de blessure grave ou mortelle. 2. Exposition à un risque potentiel d'accident ou de blessure. 3. Information importante sur le fonctionnement ou les performances de votre produit. 4. Incompatibilité matérielle.

Traçabilité et marquage

a. Conforme aux exigences du règlement EPI. Organisme notifié pour l'examen UE de type - b. Numéro de l'organisme notifié pour le contrôle de production de cet EPI - c. Traçabilité : datamatrix - d. Taille - e. Numéro individuel - f. Année de fabrication - g. Mois de fabrication - h. Numéro de lot - i. Identifiant individuel - j. Normes - k. Lire attentivement la notice technique - l. Identification du modèle - m. Classe (B base) - n. Charge nominale maximale - o. Adresse du fabricant - p. Date de fabrication (mois/année)

DE

In dieser Gebrauchsanweisung wird erklärt, wie Sie Ihr Produkt richtig verwenden. Es werden nur einige der Verwendungen und Techniken dargestellt. Die Warnhinweise informieren Sie über mögliche Gefahren bezüglich der Verwendung Ihres Produkts. Es ist jedoch nicht möglich, alle erwägbaren Fälle zu beschreiben. Bitte nehmen Sie Kenntnis von den Aktualisierungen und zusätzlichen Informationen auf Petzl.com. Sie sind für die Beachtung der Warnhinweise und für die sachgemäße Verwendung Ihres Produkts verantwortlich. Jede fehlerhafte Verwendung des Produkts bedeutet eine zusätzliche Gefahrenquelle. Wenn Sie Zweifel haben oder etwas nicht richtig verstehen, wenden Sie sich bitte an Petzl.

1. Anwendungsbereich

Persönliche Schutzausrüstung (PSA) zum Schutz gegen Absturz. Komplettgurt zum Auffangen eines Sturzes, Haltegurt zur Arbeitsplatzpositionierung und Rückhaltung und Sitzgurt für die Höhenarbeit. Maximale Nennlast: 140 kg. Dieses Produkt darf nicht über seine Grenzen hinaus belastet werden. Es darf ausschließlich zu dem Zweck verwendet werden, für den es entwickelt wurde.

Haftung

WARNUNG

Aktivitäten, bei denen diese Ausrüstung zum Einsatz kommt, sind naturgemäß gefährlich.

Für Ihre Handlungen, Entscheidungen und für Ihre Sicherheit sind Sie selbst verantwortlich.

Vor dem Gebrauch dieser Ausrüstung müssen Sie:

- Die Gebrauchsanleitung vollständig lesen und verstehen.
- Fachgerecht zur richtigen Benutzung der Ausrüstung ausgebildet sein.
- Sich mit Ihrer Ausrüstung vertraut machen, die Möglichkeiten und Grenzen kennen lernen.
- Die mit dem Einsatz verbundenen Risiken verstehen und akzeptieren.

Die Nichtberücksichtigung auch nur einer dieser Warnungen kann zu schweren Verletzungen oder sogar Tod führen.

Dieses Produkt darf nur von kompetenten und besonnenen Personen verwendet werden oder von Personen, die unter der direkten Aufsicht und visuellen Kontrolle einer kompetenten und besonnenen Person stehen.

Sie sind für Ihre Handlungen, Entscheidungen und für Ihre Sicherheit verantwortlich und tragen die Konsequenzen. Wenn Sie nicht in der Lage sind, diese Verantwortung zu übernehmen, oder wenn Sie die Gebrauchshinweise nicht richtig verstanden haben, benutzen Sie diese Ausrüstung nicht.

2. Benennung der Teile

Brustgurt:

- (1) Dorsale Auffangöse, (2) Rückseitige Schnalle zum Einstellen der dorsalen Auffangöse, (3) Vorderseitige Schnallen zum Einstellen der Schultergurte, (4) Sternale Auffangöse, (5) Verbindungselement Brustgurt/Sitzgurt Bm'D, (6) CAPTIV, (7) Elastische Riemenhalter für das Gurtband, (8) Schlaufe mit Klettverschluss für den ASAP/SORBER, (9) Befestigungssystem für die Verbindungselemente der Verbindungsmittel zur Absturzsicherung, (10) Sturzindikator.

Sitzgurt:

- (11) Befestigungsöse (aus Gurtband) des Bm'D-Verbindungselements, (12) Gurtband des Hüftgurts, (13) Beinschlaufen, (14) Ventrale Halteöse aus Metall, (15) Seitliche Halteösen des Hüftgurts, (16) Rückseitige Öse zum Einhängen eines Rückhaltesystems, (17) DOUBLEBACK-Schnallen zum Einstellen des Gurtbands, (17 bis) FAST-Schnallen der Beinschlaufen, (18) Materialschlaufen, (19) Befestigungssystem für TOOLBAG-Werkzeugtasche, (20) DOUBLEBACK-Schnallen zum Einstellen des Gurtbands der Verbindung zwischen Beinschlaufen und Hüftgurt, (21) Befestigungsmöglichkeiten für CARITOOL-Gerätehalter.

Hauptmaterialien:

- Gurtband: Polyester.
- Einstellschnallen: Stahl.
- Halteösen aus Metall und Verbindungselement: Aluminiumlegierung.

3. Überprüfung, zu kontrollierende Punkte

Ihre Sicherheit hängt vom Zustand Ihrer Ausrüstung ab.

Petzl empfiehlt, mindestens alle 12 Monate (entsprechend den in Ihrem Land geltenden Vorschriften und den Nutzungsbedingungen) eine eingehende Überprüfung durch eine kompetente Person durchführen zu lassen. Achtung: Abhängig von der Gebrauchsinтенität muss Ihre PSA gegebenenfalls häufiger überprüft werden. Bitte beachten Sie die auf Petzl.com beschriebenen Vorgehensweisen. Tragen Sie die Ergebnisse in den Prüfbericht Ihrer PSA ein: Typ, Modell, Kontaktinformation des Herstellers, Seriennummer oder individuelle Nummer, Datum, Herstellung, Kauf, erste Anwendung, nächste regelmäßige Überprüfung, Probleme, Bemerkungen, Name und Unterschrift des Prüfers.

Vor jedem Einsatz

Gurt

Überprüfen Sie das Gurtband an den Befestigungsösen, an den Einstellschnallen und die Sicherheitsnähte. Achten Sie darauf, dass keine Fäden lose oder durchtrennt sind.

Achten Sie auf Entschlitt, Abrieb oder sonstige Beschädigungen, die auf Abnutzung, Hitzeinwirkung oder Kontakt mit chemischen Produkten usw. zurückzuführen sind. Stellen Sie sicher, dass die DOUBLEBACK- und FAST-LT-Schnallen richtig funktionieren. Überprüfen Sie den Sturzindikator. Wenn der rote Indikator sichtbar ist, wurde die dorsale Auffangöse einem Sturz von über 400 daN ausgesetzt.

Sondern Sie Ihren Gurt aus, wenn der Sturzindikator zu sehen ist.

Verbindungselement Bm'D TRIACT-LOCK

Vergewissern Sie sich, dass Körper, Niete, Schnapper und Verriegelungshülse keine Risse, Deformierungen, Korrosions- oder Abnutzungserscheinungen aufweisen. Überprüfen Sie das Öffnen und automatische Schließen des Schnappers. Der Keylock-Schitz darf nicht blockiert oder verstopft sein.

Überprüfen Sie die Ver- und Entriegelung der Hülse.

Während des Gebrauchs

Vergewissern Sie sich, dass der Karabiner immer in der Längsachse belastet wird. Kontrollieren Sie die Verriegelung der Hülse in regelmäßigen Abständen. Vermeiden Sie jeglichen Druck oder Reibung, die auf die Entriegelung des Schnappers bzw. zur Beschädigung der Verriegelungshülse führen könnte.

Überprüfen Sie regelmäßig, ob das Gurtband straff gezogen ist.

Es ist unerlässlich, den Zustand des Produkts und seiner Verbindungen mit anderen Ausrüstungsgegenständen im System regelmäßig zu überprüfen. Stellen Sie stets sicher, dass die einzelnen Ausrüstungsgegenstände im System richtig zueinander positioniert sind.

4. Kompatibilität

Überprüfen Sie die Kompatibilität dieses Produkts mit den anderen Elementen Ihres Systems (Kompatibilität = funktionelles Zusammenspiel).

Die mit Ihrem Gurt verwendeten Ausrüstungselemente müssen mit den in Ihrem Land geltenden Normen übereinstimmen (z. B. Verbindungselemente EN 362). Verwenden Sie auf jeden Fall einen CAPTIV-Positionierungsbügel mit Ihrem Verbindungselement.

5. Anlegen des Gurts

- Verstauen Sie das überstehende Gurtband in den elastischen Riemenhaltern, so dass es flach anliegt.

- Achten Sie darauf, dass keine Fremdkörper die Funktion der FAST-Schnallen beeinträchtigen (Kiesel, Sand, Kleidung...). Stellen Sie sicher, dass die Schnallen richtig schließen (siehe Abbildungen).

Verbindungselement Bm'D TRIACT-LOCK

Ein Karabiner ist nicht unzerstörbar.

Ein Karabiner weist die maximale Bruchlast in der Längsachse und bei geschlossenem Schnapper auf. Jede andere Belastung (z. B. Querbelastung oder bei offenem Schnapper) reduziert die Bruchlast des Karabiners und ist daher gefährlich.

Weitere Informationen finden Sie in den technischen Tipps zum Thema Verbindungselemente auf Petzl.com.

Erstmaliges Einstellen der rückseitigen Auffangöse

Passen Sie die Position der dorsalen Auffangöse an Ihre individuelle Körperform und -größe an: Positionieren Sie diese auf Höhe der Schulterblätter.

Achtung: Bei Verwendung der dorsalen Auffangöse ist es wichtig, das Gurtband der Verbindung zwischen Beinschlaufen und Hüftgurt anzupassen.

Einstellung und Hängetest

Ihr Gurt sollte gut an Ihre Körperform angepasst sein und eng anliegen, um im Falle eines Sturzes die Verletzungsgefahr zu verringern.

Sie sollten an einem sicheren Ort ein paar Schritte gehen und sich an jeder Halteöse mitarsamt Ihrer Ausrüstung in den Gurt hängen (hängen) und sich ausstulzen, dass der Gurt richtig sitzt, beim Gebrauch angemessenen Komfort bietet und optimal eingestellt ist.

6. Komplettgurt zur Absturzsicherung EN 361: 2002

Komplettgurt zur Absturzsicherung, Bestandteil eines Auffangsystems in Übereinstimmung mit der Norm EN 363 (Persönliche Schutzausrüstung gegen Absturz: Auffangsysteme).

6A. Sternale Auffangöse

6B. Dorsale Auffangöse

Verbinden Sie nur diese Ösen mit einem Auffangsystem (z. B. ein am Seil mitlaufendes Auffanggerät, ein Falldämpfer oder andere in der Norm EN 363 beschriebene Systeme). Zur leichteren Identifizierung sind diese Ösen mit dem Buchstaben „A“ markiert.

Sturzraum: hindernisfreier Raum unterhalb des Benutzers

Der Sturzraum unter dem Anwender muss so bemessen sein, dass dieser im Falle eines Sturzes auf kein Hindernis trifft. Einzelheiten zum Berechnen des Sturzraums finden Sie in den Gebrauchsanleitungen der anderen Komponenten (Falldämpfer, mitlaufendes Auffanggerät usw.).

7. Arbeitsplatz-positionierungs- und Rückhaltegurt EN 358: 2018

Diese Halteösen dürfen ausschließlich zum Befestigen eines Systems zur Arbeitsplatzpositionierung oder zur Rückhaltung verwendet werden. Bitte lesen Sie die Vorsichtsmaßnahmen bezüglich des verwendeten Verbindungsmittels in der

Gebrauchsanleitung des Produkts. Diese Halteösen sind nicht als Auffangösen geeignet. Benutzen Sie einen Haltegurt nicht, wenn das Risiko vorhersehbar ist, dass der Anwender im Gurt hängt oder einer unkontrollierten Belastung durch den Gurt ausgesetzt ist. Verwenden Sie zur Arbeitsplatzpositionierung einen in Hülftöhe oder darüber positionierten Anschlagpunkt. Gegebenenfalls müssen die Arbeitsplatzpositionierungs- oder Rückhaltesysteme durch kollektive oder persönliche Vorrichtungen zum Schutz vor Abstürzen aus der Höhe ergänzt werden. Der Hüftgurt ist zugelassen für Anwender, die mit ihren Arbeitsgeräten und ihrer Ausrüstung maximal 150 kg wiegen.

7A. Ventrale Halteöse

7B. Seitliche Halteösen des Hüftgurts

Verwenden Sie die beiden seitlichen Halteösen immer zusammen, indem Sie ein Verbindungsmittel zur Arbeitsplatzpositionierung in diese einhängen.

7C. Rückseitige Öse zum Einhängen eines Rückhaltesystems

Diese rückseitige Öse des Hüftgurts dient ausschließlich dazu, den Anwender von der Absturzkannte fernzuhalten.

8. Sitzgurt EN 813: 2008

Ventrale Halteöse

Zum Aufstieg am Seil und zur Arbeitsplatzpositionierung. Benutzen Sie die ventrale Halteöse (aus Gurtband oder Metall) zum Einhängen eines Abselgeräts, von Verbindungsmitteln zur Arbeitsplatzpositionierung, Verbindungsmitteln für den Aufstieg und des PODIUM-Sitzbretts.

Verwenden Sie diesen Befestigungspunkt nicht zum Einhängen eines Auffangsystems.

9. CAPTIV-Positionierungsbügel zum Halten des Verbindungselements in der richtigen Position

Der CAPTIV-Positionierungsbügel gewährleistet die Positionierung des Verbindungselements in der Längsachse. Achtung: Denken Sie beim Auswechseln des Verbindungselements daran, den entfernbaren CAPTIV-Positionierungsbügel wieder anzubringen.

10. Materialschlaufen

Die Materialschlaufen dürfen nur zum Transportieren von Material verwendet werden. ACHTUNG - GEFAHR: Die Materialschlaufen nicht zum Sichern, Abselen, Anseln oder Einhängen an einem Anschlagpunkt verwenden. Die Schlaufe mit Klettverschluss kann benutzt werden, um den Falldämpfer Ihres mitlaufenden Auffanggeräts in der oberen Position zu halten.

11. Verstauesystem für das Verbindungselement des Verbindungsmittels zur Absturzsicherung

A. Dieses darf ausschließlich zum Verstauen des Verbindungselements am nicht benutzten Ende des Verbindungsmittels verwendet werden.

B. Im Falle eines Sturzes gibt das Verstauesystem das Verbindungselement am Ende des Verbindungsmittels frei, um das Aufreißeln des Falldämpfers nicht zu behindern.

Warnung: Dies ist keine Auffangöse.

12. Zusätzliche Informationen

Das Produkt entspricht der PSA-Verordnung (EU) 2016/425. Die EU-Konformitätserklärung ist auf Petzl.com verfügbar.

- Der Benutzer muss für eventuelle Schwierigkeiten, die während der Anwendung dieses Produkts auftreten können, Pflertungsmöglichkeiten planen.
- Der Anschlagpunkt des Systems sollte vorzugsweise oberhalb der Position des Benutzers errichtet werden und sollte den Anforderungen der Norm EN 795 entsprechen. Die Mindestbruchlast des Anschlagpunktes muss 12 kN betragen.
- In einem Auffangsystem ist vor jeder Benutzung sicherzustellen, dass genügend Sturzraum unter dem Anwender vorhanden ist, so dass er im Falle eines Sturzes nicht auf den Boden oder auf ein Hindernis schlägt.
- Achten Sie darauf, dass der Anschlagpunkt richtig platziert ist, um das Risiko und die Höhe eines Sturzes zu reduzieren.
- In einem Auffangsystem ist zum Halten des Körpers ausschließlich ein Auffanggurt zulässig.
- Werden mehrere Ausrüstungsgegenstände zusammen verwendet, kann es zu gefährlichen Situationen kommen, wenn die Sicherheitsfunktion eines Gegenstands durch einen anderen Ausrüstungsgegenstand behindert wird.
- ACHTUNG: Achten Sie darauf, dass die Produkte nicht an rauen Materialien oder scharfkantigen Gegenständen reiben.
- Anwender müssen für Aktivitäten in der Höhe gesundheitlich in guter Verfassung sein.
- WARNUNG: Das Weglassen von Ösen in einem Gurt kann zu schweren Verletzungen oder sogar Tod führen (Hängetrauma).
- Die Gebrauchsanleitungen für jeden Ausrüstungsgegenstand, der zusammen mit diesem Produkt verwendet wird, müssen unbedingt befolgt werden.
- Die Gebrauchsanleitungen müssen allen Benutzern dieser Ausrüstung in Landessprache zur Verfügung gestellt werden.
- Vergewissern Sie sich, dass die Markierungen auf dem Produkt lesbar sind.

Aussondern von Ausrüstung:

ACHTUNG: Außergewöhnliche Umstände können die Aussonderung eines Produkts nach einer einmaligen Anwendung erforderlich machen (Art und Intensität der Benutzung, Anwendungsbereich: aggressive Umgebungen, Meeresklima, scharfe Kanten, extreme Temperaturen, Chemikalien usw.).

In folgenden Fällen muss ein Produkt ausgedonnert werden:

- Wenn es mehr als 10 Jahre alt ist (Kunststoff- und Textilprodukte).
 - Es wurde einem schweren Sturz oder einer schweren Belastung ausgesetzt.
 - Das Produkt fällt bei der PSA-Überprüfung durch. Sie bezweifeln seine Zuverlässigkeit.
 - Die vollständige Gebrauchsgeschichte ist nicht bekannt.
 - Das Produkt ist veraltet (Änderung der gesetzlichen Bestimmungen, der Normen oder der technischen Vorschriften, Inkompatibilität mit anderen Ausrüstungsgegenständen usw.).
- Zerstören und entsorgen Sie diese Produkte, um ihren weiteren Gebrauch zu verhindern.

Zeichenerklärungen:

A. Lebensdauer: 10 Jahre - B. Markierung - C. Temperaturbeständigkeit - D. Vorsichtsmaßnahmen - E. Reinigung/Desinfektion - F. Trocknung - G. Lagerung/Transport - H. Pflege - I. Änderungen/Reparaturen (außerhalb der Petzl Betriebsstätten nicht zulässig, ausgenommen Ersatzteile) - **J. Fragen/Kontakt**

3 Jahre Garantie

Auf Material- und Fabrikationsfehler. Von der Garantie ausgeschlossen sind: normale Abnutzung, Oxidation, Modifikationen oder Nachbesserungen, unsachgemäße Lagerung, unsachgemäße Wartung, Nachlässigkeiten und Anwendungen, für die das Produkt nicht bestimmt ist.

Warnhinweise

1. Unmittelbare Verletzungs- oder Lebensgefahr. 2. Potenzielles Unfall- oder Verletzungsrisiko. 3. Wichtige Information über die Funktionsweise oder die Leistungsangaben Ihres Produkts. 4. Inkompatibilität zwischen Ausrüstungsgegenständen.

Rückverfolgbarkeit und Markierung

- a. Entspricht den Anforderungen der PSA-Verordnung. Benannte Stelle für die EU-Baumusterprüfung - b. Nummer der notifizierten Stelle für die Produktionskontrolle dieser PSA - c. Rückverfolgbarkeit: Data Matrix - d. Größe - e. Individuelle Nummer - f. Herstellungsdatum - g. Herstellungsmonat - h. Nummer der Fertigungsreihe - i. Individuelle Produktnummer - j. Normen - k. Lesen Sie die Gebrauchsanleitung aufmerksam durch - l. Modell-Identifizierung - m. Klasse (B Basismodell) - n. Maximale Nennlast - o. Adresse des Herstellers - p. Herstellungsdatum (Monat/Jahr)

Questa nota informativa spiega come utilizzare correttamente il dispositivo. Solo alcune tecniche e utilizzi sono presentati.

I segnali di attenzione vi informano di alcuni potenziali pericoli legati all'utilizzo del dispositivo, ma è impossibile descriverli tutti. Prendete visione degli aggiornamenti e delle informazioni supplementari sul sito Petzl.com.

Voi siete responsabili della considerazione di ogni avviso e dell'utilizzo corretto del dispositivo. L'uso improprio di questo dispositivo causa rischi aggiuntivi. Contattare Petzl in caso di dubbi o difficoltà di comprensione.

1. Campo di applicazione

Dispositivo di protezione individuale (DPI) contro le cadute dall'alto.

Imbracatura completa anticaduta, cintura di posizionamento e di trattenuta e imbracatura bassa per lavori in quota.

Carico nominale massimo: 140 kg.

Questo prodotto non deve essere sollecitato oltre i suoi limiti o in qualsiasi altra situazione differente da quella per cui è destinato.

Responsabilità

ATTENZIONE

Le attività che comportano l'utilizzo di questo dispositivo sono per natura pericolose. Voi siete responsabili delle vostre azioni, delle vostre decisioni e della vostra sicurezza.

Prima di utilizzare questo dispositivo, occorre:

- Leggere e comprendere tutte le istruzioni d'uso.
- Ricevere una formazione adeguata sul suo utilizzo.
- Acquisire familiarità con il dispositivo, imparare a conoscerne le prestazioni e i limiti.
- Comprendere e accettare i rischi indotti.

Il mancato rispetto di una sola di queste avvertenze può essere la causa di ferite gravi o mortali.

Questo prodotto deve essere utilizzato esclusivamente da persone competenti e addestrate o sottoposte al controllo visivo diretto di una persona competente e addestrata.

Voi siete responsabili delle vostre azioni, delle vostre decisioni e della vostra sicurezza e ve ne assumete le conseguenze. Se non siete in grado di assumervi questa responsabilità, o se non avete compreso le istruzioni d'uso, non utilizzare questo dispositivo.

2. Nomenclatura

Pettorale:

(1) Punto di attacco dorsale, (2) Fibbia posteriore di regolazione del punto dorsale, (3) Fibbie anteriori di regolazione delle bretelle, (4) Punto di attacco sternale, (5) Connettore pettorale-imbracatura bassa Bm'D, (6) CAPTIV, (7) Passanti elastici per fettucce, (8) Passante Velcro per ASAP/SORBER, (9) Porta connettori del cordino anticaduta, (10) Indicatore di arresto caduta. **Imbracatura bassa:**

(11) Punto di attacco in tessuto del connettore Bm'D, (12) Fettucce di regolazione cintura, (13) Fettucce di regolazione cosciali, (14) Punto di attacco ventrale metallico, (15) Punti di attacco laterali della cintura, (16) Punto di attacco posteriore di trattenuta, (17) Fibbie di regolazione DOUBLEBACK delle fettucce, (17 bis) Fibbie FAST delle fettucce dei cosciali, (18) Portamateriale, (19) Passanti per custodia porta attrezzi TOOLBAG, (20) Fibbie di regolazione DOUBLEBACK delle fettucce di collegamento cosciali-cintura, (21) Passanti per portamateriale CARITCOL.

Materiali principali:

Fettucce: poliestere.

Fibbie di regolazione: acciaio.

Punti di attacco metallici e connettore: lega di alluminio.

3. Controllo, punti da verificare

La vostra sicurezza è legata all'integrità della vostra attrezzatura.

Petzl raccomanda un controllo approfondito come minimo ogni 12 mesi da parte di una persona competente (in funzione della normativa in vigore nel vostro paese e delle vostre condizioni d'uso). Attenzione, l'intensità di utilizzo può comportare un controllo più frequente del DPI. Rispettate le procedure descritte sul sito Petzl.com. Registrate i risultati nella scheda di vita del vostro DPI: tipo, modello, dati del fabbricante, numero di serie o numero individuale, date: fabbricazione, acquisto, primo utilizzo, successive verifiche periodiche, difetti, osservazioni, nome e firma del controllore.

Prima di ogni utilizzo

Imbracature

Verificare le fettucce a livello dei punti d'attacco, delle fibbie di regolazione e delle cuciture di sicurezza. Attenzione ai fili tagliati o allentati.

Fare attenzione ai tagli, all'usura e ai danni all'utilizzo, al calore, ai prodotti chimici...

Controllare i buoni funzionamenti delle fibbie DOUBLEBACK e FAST LT.

Controllare l'indicatore di arresto della caduta. Questo indicatore appare rosso se il punto di attacco dorsale ha subito un urto superiore a 400 daN.

Eliminare l'imbracatura se l'indicatore di arresto della caduta è visibile.

Connettore Bm'D TRIACT-LOCK

Verificare l'assenza di fessurazioni, deformazioni, corrosioni, usura (su corpo, rivetto, leva e ghiera). Verificare l'apertura e la chiusura automatica completa della leva. Il foro del Keylock non deve essere ostruito.

Verificare il bloccaggio e lo sbloccaggio della ghiera.

Durante l'utilizzo

Verificare che il moschettoni lavori sempre sull'asse maggiore.

Controllare regolarmente il bloccaggio della ghiera. Evitare qualsiasi pressione o sfregamento che potrebbe provocare lo sbloccaggio della leva o il danneggiamento della ghiera.

Verificare regolarmente il corretto serraggio delle fibbie di regolazione.

È importante controllare regolarmente lo stato del prodotto e dei suoi collegamenti con gli altri dispositivi del sistema. Assicurarsi del corretto posizionamento dei dispositivi gli uni rispetto agli altri.

4. Compatibilità

Verificare la compatibilità di questo prodotto con gli altri elementi del sistema nella vostra applicazione (compatibilità = buona interazione funzionale).

Gli elementi utilizzati con l'imbracatura devono essere conformi alle norme in vigore nel vostro paese (per esempio connettori EN 362).

Utilizzare obbligatoriamente la CAPTIV con il connettore.

5. Sistemazione dell'imbracatura

- Assicurarsi d'inserire correttamente le eccedenze di fettuccia (ben appiattita) nei passanti elastici.

- Attenzione ai corpi estranei che rischiano di ostacolare il funzionamento delle fibbie FAST (sassolini, sabbia, abbigliamento...). Controllarne il corretto bloccaggio (vedi disegni).

Connettore Bm'D TRIACT-LOCK

Un moschettoni non è indistruttibile.

Un moschettoni garantisce la massima resistenza sull'asse maggiore e leva chiusa. Una diversa sollecitazione del moschettoni è pericolosa e ne riduce la resistenza, per esempio sull'asse minore o con la leva aperta.

Per maggiori informazioni, consultare i Consigli tecnici sui connettori sul sito Petzl.com.

Regolazione iniziale del punto di attacco dorsale

Regolare il punto di attacco dorsale alla propria morfologia: posizionarlo all'altezza delle scapole.

Attenzione, la regolazione delle fettucce di collegamento cosciale-cintura è importante se si utilizza il punto di attacco dorsale.

Regolazione e prova di sospensione

L'imbracatura deve essere regolata aderente al corpo per ridurre il rischio di ferite in caso di caduta.

In un luogo sicuro, si devono effettuare dei movimenti e una prova di sospensione su ogni punto di attacco, con la propria attrezzatura, per essere sicuri che sia della taglia giusta e della comodità necessaria per l'utilizzo previsto e che la regolazione sia ottimale.

6. Imbracatura completa anticaduta EN 361: 2002

Imbracatura completa per la protezione contro le cadute dall'alto, componente di un sistema di arresto caduta secondo la norma EN 363 (sistemi di protezione individuale contro le cadute dall'alto).

6A. Punto di attacco sternale

6B. Punto di attacco dorsale

Solo questi punti servono a connettere un sistema d'arresto caduta, ad esempio un anticaduta mobile su corda, un assorbitore d'energia..., sistemi descritti nella norma EN 363. Per meglio identificarli, questi punti sono contrassegnati dalla lettera A.

Tirante d'aria: altezza libera sotto l'utilizzatore

L'altezza libera sotto l'utilizzatore deve essere sufficiente affinché non urti degli ostacoli in caso di caduta. I calcoli specifici del tirante d'aria sono esposti dettagliatamente nelle note informative degli altri componenti (assorbitori di energia, anticaduta mobile...).

7. Cintura di posizionamento sul lavoro e di trattenuta EN 358: 2018

Questi punti di attacco devono essere utilizzati unicamente per l'aggancio ad un sistema di posizionamento sul lavoro o un sistema di trattenuta. Consultare l'istruzione del cordino utilizzato per le precauzioni d'uso.

Questi punti d'attacco non sono concepiti per utilizzi anticaduta. Fare attenzione a non utilizzare una cintura di posizionamento se esiste il rischio che l'utilizzatore si ritrovi sospeso o esposto a una tensione incontrollata sulla cintura. Per il posizionamento sul lavoro, utilizzare un punto di ancoraggio situato a livello della vita o al di sopra. Può essere necessario completare i sistemi di posizionamento sul lavoro, o di trattenuta, con dei mezzi di protezione contro le cadute dall'alto di tipo collettivo o individuale.

La cintura è omologata per un utilizzatore, compresi i suoi attrezzi e il suo materiale, per un peso totale fino a 150 kg.

7A. Punto di attacco ventrale

7B. Punti di attacco laterali della cintura

Utilizzare sempre i due punti d'attacco laterali insieme, collegandoli tramite un cordino di posizionamento per essere confortevolmente in appoggio sulla cintura.

7C. Punto di attacco posteriore di trattenuta

Questo punto di attacco posteriore della cintura è destinato unicamente ad impedire all'utilizzatore di raggiungere un luogo da dove una caduta è possibile.

8. Imbracatura bassa EN 813: 2008

Punto di attacco ventrale

Destinato alla progressione su corda e al posizionamento sul lavoro.

Utilizzare il punto di attacco ventrale (in tessuto o metallico) per collegare un discensore, dei cordini di posizionamento, dei cordini di progressione e il sedile PODIUM. Questo punto di attacco non è adatto all'arresto delle cadute.

9. Barretta di posizionamento del connettore CAPTIV

La barretta di posizionamento CAPTIV favorisce il posizionamento del connettore sull'asse maggiore. Attenzione, rimettere la barretta amovibile CAPTIV se si cambia il connettore.

10. Portamateriale

I portamateriali devono essere utilizzati unicamente per il materiale.

ATTENZIONE PERICOLO, non utilizzare i portamateriali per assicurare, scendere, legarsi o assicurarsi. Il pesante Velcro può essere utilizzato per tenere in posizione alta l'assorbitore dell'anticaduta mobile.

11. Porta connettori del cordino anticaduta

A. Utilizzare unicamente come porta connettori di estremità del cordino non utilizzato.
B. In caso di caduta, il porta connettori del cordino libera il connettore di estremità del cordino non ostacolando l'apertura dell'assorbitore di energia. Attenzione, non è un punto di attacco anticaduta.

12. Informazioni supplementari

Questo prodotto è conforme al regolamento (UE) 2016/425 relativo ai dispositivi di protezione individuale. La dichiarazione di conformità UE è disponibile sul sito Petzl.com.

- Prevedere i mezzi di soccorso necessari per intervenire rapidamente in caso di difficoltà.
- L'ancoraggio del sistema deve essere preferibilmente situato al di sopra della posizione dell'utilizzatore e deve rispondere ai requisiti della norma EN 795 (resistenza minima 12 kN).
- In un sistema di arresto caduta, prima di ogni utilizzo, è fondamentale verificare lo spazio libero richiesto sotto l'utilizzatore, per evitare la collisione con il suolo o un ostacolo in caso di caduta.
- Assicurarsi che il punto di ancoraggio sia posizionato correttamente, per ridurre il rischio e l'altezza di caduta.
- Un'imbracatura anticaduta è l'unico dispositivo di presa del corpo che sia consentito utilizzare in un sistema di arresto caduta.
- Un pericolo può sopraggiungere al momento dell'utilizzo di più dispositivi in cui la funzione di sicurezza di uno dei dispositivi può essere compromessa dalla funzione di sicurezza di un altro dispositivo.
- ATTENZIONE, assicurarsi che i prodotti non sfregino contro materiali abrasivi o parti taglienti.
- Gli utilizzatori devono avere l'idoneità sanitaria per le attività in quota. ATTENZIONE, la sospensione inerte nell'imbracatura può generare gravi disturbi fisiologici o la morte.
- Devono essere rispettate le istruzioni d'uso indicate nelle note informative di ogni dispositivo associato a questo prodotto.
- Le istruzioni d'uso di questo dispositivo devono essere fornite all'utilizzatore e redatte nella lingua del paese in cui il prodotto viene utilizzato.
- Assicurarsi che le marcature sul prodotto siano leggibili.

Eliminazione:

ATTENZIONE, un evento eccezionale può comportare l'eliminazione del prodotto dopo un solo utilizzo (tipo ed intensità di utilizzo, ambiente di utilizzo: ambienti aggressivi, ambienti marini, parti taglienti, temperature estreme, prodotti chimici...).

Il prodotto deve essere eliminato quando:

- Ha più di 10 anni ed è composto da materiale plastico o tessile.
- Ha subito una caduta o un sforzo notevole.
- Il risultato dei controlli del prodotto non è soddisfacente. Si ha un dubbio sulla sua affidabilità.
- Non si conosce l'intera storia del suo utilizzo.
- Quando il suo utilizzo è obsoleto (evoluzione delle leggi, delle normative, delle tecniche o incompatibilità con altri dispositivi...).

Distruggere i prodotti scartati per evitarne un futuro utilizzo.

Pittogrammi:

A. Durata: 10 anni - B. Marcatura - C. Temperature tollerate - D. Precauzioni d'uso - E. Pulizia/disinfezione - F. Asciugatura - G. Stoccaggio/trasporto - H. Manutenzione - I. Modifiche/riparazioni (proibite al di fuori degli stabilimenti Petzl salvo pezzi di ricambio) - J. Domande/contatto

Garanzia 3 anni

Contro ogni difetto di materiale o di fabbricazione. Sono esclusi: usura normale, ossidazione, modifiche o ritocchi, cattiva conservazione, manutenzione impropria, negligenze, utilizzi ai quali questo prodotto non è destinato.

Segnali di attenzione

1. Situazione che presenta un rischio imminente di lesione grave o mortale. 2. Esposizione a un rischio potenziale d'incidente o lesione. 3. Informazione importante sul funzionamento o le performance del vostro prodotto. 4. Incompatibilità materiale.

Tracciabilità e marcatura

a. Conforme ai requisiti del regolamento DPI. Ente riconosciuto che interviene per l'esame UE di tipo - b. Numero dell'organismo notificato per il controllo della produzione di questo DPI - c. Tracciabilità: datamatrix - d. Taglia - e. Numero individuale - f. Anno di fabbricazione - g. Mese di fabbricazione - h. Numero di lotto - i. Identificativo individuale - j. Norme - k. Leggere attentamente l'istruzione tecnica - l. Identificazione di modello - m. Classe (B base) - n. Carico nominale massimo - o. Indirizzo del fabbricante - p. Data di fabbricazione (mese/anno)

Este folleto explica cómo utilizar correctamente su equipo. Sólo se presentan algunas utilizaciones y técnicas.

Las señales de advertencia le informan de algunos peligros potenciales relacionados con la utilización de su equipo, pero es imposible describirlos todos. Infórmese de las actualizaciones y de la información complementaria en Petzl.com.

Usted es responsable de tener en cuenta cada una de las advertencias y de utilizar correctamente su equipo. Cualquier mala utilización de este equipo originará peligros adicionales. Contacte con Petzl si tiene dudas o dificultades de comprensión.

1. Campo de aplicación

Equipo de protección individual (EPI) contra las caídas de altura.

Arnés completo anticaídas, cinturón de sujeción y de retención y arnés de asiento para trabajos en altura.

Carga nominal máxima: 140 kg.

Este producto no debe ser solicitado más allá de sus límites o en cualquier otra situación para la que no esté previsto.

Responsabilidad

ATENCIÓN

Las actividades que implican la utilización de este equipo son por naturaleza peligrosas. Usted es responsable de sus actos, de sus decisiones y de su seguridad.

Antes de utilizar este equipo, debe:

- Leer y comprender todas las instrucciones de utilización.
- Formarse específicamente en el uso de este equipo.
- Familiarizarse con su equipo y aprender a conocer sus prestaciones y sus limitaciones.
- Comprender y aceptar los riesgos derivados.

El no respeto de una sola de estas advertencias puede ser la causa de heridas graves o mortales.

Este producto sólo debe ser utilizado por personas competentes y responsables, o que estén bajo el control visual directo de una persona competente y responsable. Usted es responsable de sus actos, de sus decisiones y de su seguridad y asume las consecuencias de los mismos. Si usted no está dispuesto a asumir esta responsabilidad o si no ha comprendido bien las instrucciones de utilización, no utilice este equipo.

2. Nomenclatura

Torso:

(1) Punto de enganche dorsal, (2) Hebilla posterior de regulación del punto dorsal, (3) Hebillas delanteras de regulación de los tirantes, (4) Punto de enganche esternal, (5) Conector torso-arnés de asiento Bm'D, (6) CAPTIV, (7) Trabillas elásticas para cintas, (8) Trabilla con Velcro para ASAP/SORBER, (9) Portaconectores del elemento de amarre anticaídas, (10) Indicador de detención de caída.

Arnés de asiento:

(11) Punto de enganche textil del conector Bm'D, (12) Cintas del cinturón, (13) Cintas de las perneras, (14) Punto de enganche ventral metálico, (15) Puntos de enganche laterales del cinturón, (16) Punto de enganche posterior de retención, (17) Hebillas de regulación DOUBLEBACK de las cintas, (17 bis) Hebillas FAST de las cintas de las perneras, (18) Anillos portamaterial, (19) Anillas para bolsa portaherramientas TOOLBAG, (20) Hebillas de regulación DOUBLEBACK de las cintas de unión perneras-cinturón, (21) Alojamientos para portaherramientas CARTOOL.

Materiales principales:

Cintas: poliéster.

Hebillas de regulación: acero.

Puntos de enganche metálicos y conector: aleación de aluminio.

3. Control, puntos a verificar

Su seguridad está vinculada a la integridad de su equipo.

Petzl aconseja que una persona competente realice una revisión en profundidad cada 12 meses como mínimo (en función de la legislación en vigor en su país y de las condiciones de utilización). Atención: la intensidad de su utilización le puede llevar a revisar su EPI con más frecuencia. Respete los modos operativos descritos en Petzl.com. Registre los resultados en la ficha de revisión del EPI: tipo, modelo, nombre y dirección del fabricante, número de serie o número individual, fecha de la apertura y el cierre automático del gatillo sean completos. El orificio del Keylock no debe estar obstruido ni taponado. Compruebe el bloqueo y desbloqueo del casquillo.

Antes de cualquier utilización

Arneses

Compruebe las cintas al nivel de los puntos de enganche, de las hebillas de regulación y de las costuras de seguridad. Atención: evite los hilos cortados o flojos.

Vigile los cortes, desgastes y daños debidos al uso, al calor, a los productos químicos...

Compruebe el correcto funcionamiento de las hebillas DOUBLEBACK y FAST LT. Compruebe el indicador de detención de caída. Este indicador aparece en rojo si el punto de enganche dorsal ha sufrido un choque superior a 400 daN.

Desheche el arnés si el indicador de detención de caída es visible.

Conector Bm'D TRIACT-LOCK

Compruebe la ausencia de fisuras, deformaciones, corrosión, desgaste (en el cuerpo, remache, gatillo y casquillo) o cualquier otro modo de deterioro que comprometa el estado del producto y de sus conexiones con los demás equipos del sistema. Compruebe el bloqueo y desbloqueo del casquillo.

Durante la utilización

Compruebe que el mosquetón trabaja siempre según el eje mayor.

Vigile regularmente que el casquillo esté bloqueado. Evite cualquier presión, o rozamiento, que podría provocar un desbloqueo del gatillo o dañar el casquillo.

Compruebe regularmente el correcto cerrillo de las hebillas de regulación.

Es importante controlar regularmente el estado del producto y de sus conexiones con los demás equipos del sistema. Asegúrese de la correcta colocación de los equipos entre sí.

4. Compatibilidad

Compruebe la compatibilidad de este producto con los demás elementos del sistema en su aplicación (compatibilidad = interacción funcional correcta).

Los elementos utilizados con el arnés deben cumplir con las normas en vigor en su país (por ejemplo, conectores EN 362).

Utilice obligatoriamente la CAPTIV con el conector.

5. Colocación del arnés

- Procure guardar correctamente la cinta sobrante (bien enganchada) en las trabillas elásticas.
- Atención a los cuerpos extraños que podrían dificultar el funcionamiento de las hebillas FAST (piedras, arena, vestimenta...). Compruebe su correcto bloqueo (consulte los dibujos).

Conector Bm'D TRIACT-LOCK

Un mosquetón no es indestructible.

Un mosquetón ofrece la máxima resistencia cuando trabaja según su eje mayor y con el gatillo cerrado. Solicitar un mosquetón de cualquier otro modo es peligroso y reduce su resistencia, por ejemplo, que trabaje según su eje menor o con el gatillo abierto.

Para más información, consulte los Consejos técnicos de los conectores en Petzl.com.

Regulación inicial del punto dorsal

Ajuste la regulación de este punto de enganche dorsal a su morfología: colóquelo al nivel de los omóplatos.

Atención: el ajuste de las cintas de unión perneras-cinturón es importante si utiliza el punto dorsal.

Regulación y prueba de suspensión

Su arnés debe estar ajustado cerca del cuerpo para reducir el riesgo de lesión en caso de caída.

Debe realizar movimientos y una prueba de suspensión, en un lugar seguro, de cada punto de enganche, con su material, para estar seguro de que sea la talla correcta, tenga el nivel de comodidad necesario para la utilización prevista y que la regulación sea óptima.

6. Arnés completo anticaídas EN 361: 2002

Arnés completo para la protección contra las caídas de altura, componente de un sistema anticaídas según la norma EN 363 (sistemas de protección individual contra las caídas de altura).

6A. Punto de enganche esternal

6B. Punto de enganche dorsal

Sólo estos puntos sirven para conectar un sistema anticaídas, por ejemplo, un anticaídas deslizante para cuerda, un absorbedor de energía... sistemas descritos en la norma EN 363. Para identificarlos mejor, estos puntos están marcados con la letra A.

Altura libre: altura de seguridad por debajo del usuario

La altura libre por debajo del usuario debe ser suficiente para que no choque contra ningún obstáculo en caso de caída. Los cálculos específicos de la altura libre están detallados en las fichas técnicas de los demás componentes (absorbedores de energía, anticaídas deslizante...).

7. Cinturón de sujeción y de retención EN 358: 2018

Estos puntos de enganche deben ser utilizados únicamente para la conexión a un sistema de sujeción o a un sistema de retención. Consulte la ficha técnica del elemento de amarre utilizado para las precauciones de utilización.

Estos puntos de enganche no están diseñados para ser utilizados como anticaídas. Asegúrese de no utilizar un cinturón de sujeción si hay un riesgo previsible de que el usuario quede suspendido o expuesto a una tensión incontrolada en el cinturón. Para la sujeción, utilice un punto de anclaje situado a la altura de la cintura o por encima de ella. Puede que sea necesario completar los sistemas de sujeción o de retención con medios de protección contra las caídas de altura de tipo colectivo o individual.

El cinturón está aprobado para un usuario, incluidas sus herramientas y su material, para un peso total de hasta 150 kg.

7A. Punto de enganche ventral

7B. Puntos de enganche laterales del cinturón

Para estar apoyado cómodamente en el cinturón, utilice siempre los dos puntos de enganche laterales a la vez uniéndolos con un elemento de amarre de sujeción.

7C. Punto de enganche posterior de retención

Este punto de enganche posterior del cinturón está destinado únicamente a impedir que el usuario alcance una zona desde la que se puede producir una caída.

8. Arnés de asiento EN 813: 2008

Punto de enganche ventral

Destinado a la progresión por cuerda y a la sujeción en el puesto de trabajo.

Utilice el punto ventral (textil o metálico) para conectar un descensor, elementos de amarre de sujeción, elementos de amarre de progresión, así como el asiento PODIUM.

Este punto de enganche no es adecuado para la detención de caídas.

9. Barra de sujeción del conector CAPTIV

La barra de sujeción CAPTIV favorece el posicionamiento del conector según el eje mayor.

Atención: vuelva a colocar la barra amovible CAPTIV si cambia el conector.

10. Anillos portamaterial

Los anillos portamaterial sólo deben ser utilizados para el material.

ATENCIÓN PELIGRO: no utilice los anillos portamaterial para asegurar, descender, encordarse o asegurarse mediante un elemento de amarre.

La trabilla con Velcro puede ser utilizada para sujetar el absorbedor de su anticaídas deslizante en una posición alta.

11. Portaconectores del elemento de amarre anticaídas

A. A utilizar únicamente como portaconectores de la punta del elemento de amarre no utilizado.

B. En caso de caída, el portaconectores del elemento de amarre libera el conector de la punta del elemento de amarre para no obstaculizar el despliegue del absorbedor de energía.

Atención: no es un punto de enganche anticaídas.

12. Información complementaria

Este producto es conforme al Reglamento (UE) 2016/425 relativo a los equipos de protección individual. La declaración de conformidad UE está disponible en Petzl.com.

- Prevea los medios de rescate necesarios para intervenir rápidamente en caso de dificultades.

- El anclaje del sistema tiene que estar situado, preferentemente, por encima de la posición del usuario y debe cumplir con las exigencias de la norma EN 795 (resistencia mínima 12 kN).

- En un sistema anticaídas y antes de cualquier utilización, es esencial comprobar la altura libre requerida por debajo del usuario para evitar cualquier colisión con el suelo o con un obstáculo en caso de caída.

- Asegúrese de que el punto de anclaje esté colocado correctamente para así limitar el riesgo y la altura de la caída.

- Un arnés anticaídas es el único dispositivo de prensión del cuerpo que está permitido utilizar en un sistema anticaídas.

- Un peligro puede sobrevenir cuando se utilizan varios equipos en los que la función de seguridad de uno de los equipos puede verse afectada por la función de seguridad de otro equipo.

- ATENCIÓN: asegúrese de que sus productos no rocen con materiales abrasivos o piezas cortantes.

- Los usuarios deben ser aptos desde el punto de vista médico para las actividades en altura.

ATENCIÓN: estar suspendido e inerte en un arnés puede provocar problemas fisiológicos graves o la muerte.

- Deben ser respetadas las instrucciones de utilización definidas en las fichas técnicas de cada equipo asociado a este producto.

- Las instrucciones de utilización deben entregarse al usuario de este equipo en el idioma del país de utilización.

- Asegúrese de la legibilidad de los marcados en el producto.

Dar de baja:

ATENCIÓN: un suceso excepcional puede llevarle a dar de baja un producto después de una sola utilización (tipo e intensidad de utilización, entorno de utilización: ambientes agresivos, ambientes marinos, aristas cortantes, temperaturas extremas, productos químicos...).

Un producto debe darse de baja cuando:

- Tiene más de 10 años y está compuesto por plástico o textil.
 - Ha sufrido una caída o un esfuerzo importante.
 - El resultado de las revisiones del producto no es satisfactorio. Duda de su fiabilidad.
 - No conoce el historial completo de utilización.
 - Cuando su utilización es obsoleta (evolución legislativa, normativa, técnica o incompatibilidad con otros equipos, etc.).
- Destruya estos productos para evitar una utilización futura.

Pictogramas:

A. Vida útil: 10 años - B. Marcado - C. Temperaturas toleradas - D. Precauciones de utilización - E. Limpieza/desinfección - F. Secado - G. Almacenamiento/transporte - H. Mantenimiento - I. Modificaciones/repificaciones (prohibidas fuera de los talleres de Petzl, excepto las piezas de recambio) - **J. Preguntas/contacto**

Garantía 3 años

Contra cualquier defecto del material o de fabricación. Se excluye: el desgaste normal, la oxidación, las modificaciones o retoques, el almacenamiento incorrecto, el mantenimiento incorrecto, las negligencias y las utilizaciones para las que este producto no está destinado.

Señales de advertencia

1. Situación que presenta un riesgo inminente de herida grave o mortal. 2. Exposición a un riesgo potencial de incidente o de herida. 3. Información importante sobre el funcionamiento o las prestaciones de su producto. 4. Incompatibilidad material.

Trazabilidad y marcado

a. Conforme a los requisitos del Reglamento EPI, Organismo notificado que interviene en el examen UE de tipo - b. Número del organismo notificado para el control de la producción de este EPI - c. Trazabilidad: datamatrix - d. Talleje - e. Número individual - f. Año de fabricación - g. Mes de fabricación - h. Número de lote - i. Identificador individual - j. Normas - k. Lea atentamente la ficha técnica - l. Identificación del modelo - m. Clase (B básico) - n. Carga nominal máxima - o. Dirección del fabricante - p. Fecha de fabricación (mes/año)

Esta notícia técnica explica como utilizar correctamente o seu equipamento. Somente algumas das utilizações e técnicas são apresentadas.

Os avisos de alerta informam de alguns perigos potenciais ligados à utilização do equipamento, porém é impossível descrevê-los todos. Tome conhecimento das últimas actualizações e informações complementares em Petzl.com. É responsável por tomar conhecimento de cada alerta e pela utilização correcta do seu equipamento. Qualquer má utilização deste equipamento pode originar perigos adicionais. Contacte a Petzl se tiver dúvidas ou dificuldades de compreensão.

1. Campo de aplicação

Equipamento de protecção individual (EPI) contra quedas em altura. Arnês completo antíqueda, cinto de posicionamento no trabalho e de restrição, arnês de cintura para trabalhos em altura. Carga nominal máxima: 140 kg. Este produto não deve ser utilizado para além dos seus limites ou em qualquer outra situação para a qual não tenha sido previsto.

Responsabilidade

ATENÇÃO

As actividades que implicam a utilização deste produto são por natureza perigosas.

Você é responsável pelos seus actos, pelas suas decisões e pela sua segurança.

Antes de utilizar este equipamento, deve:

- Ler e compreender todas as instruções de utilização.
- Formar-se especificamente para a utilização deste equipamento.
- Familiarizar-se com o seu equipamento, aprender a conhecer as suas performances e limitações.
- Compreender e aceitar os riscos inerentes.

O desprezo de um destes avisos poderá causar ferimentos graves ou mortais.

Este produto não deve ser utilizado senão por pessoas competentes e responsáveis, ou colocado sob o controlo visual directo de uma pessoa competente e responsável. Você é responsável pelos seus actos, pelas suas decisões, pela sua segurança e assume as consequências. Se não se sentir apto a assumir essa responsabilidade, ou se não entendeu bem as instruções de utilização, não utilize este equipamento.

2. Nomenclatura

Torso:

(1) Ponto de fixação dorsal, (2) Fivela posterior de ajuste do ponto dorsal, (3) Fivelas anteriores de ajuste das alças, (4) Ponto de fixação esternal, (5) Conector torse-arnês de cintura Bm'D, (6) CAPTIV, (7) Passadores elásticos para fitas, (8) Passador Veïcro para ASAP/SORBER, (9) Porta-conectores de longe de antíqueda, (10) Indicador de travamento de queda.

Arnês de cintura:

(11) Ponto de fixação têxtil do conector Bm'D, (12) Fitas do cinto, (13) Fitas das perneiras, (14) Ponto de fixação ventral metálico, (15) Pontos de fixação lateral do cinto, (16) Ponto de fixação posterior de restrição, (17) Fivelas de ajuste DOUBLEBACK das fitas, (17 bis) Fivelas FAST das fitas das perneiras, (18) Porta-material, (19) Passadores para bolsa porta-ferramentas TOOLBAG, (20) Fivelas de ajuste DOUBLEBACK das fitas de ligação perneiras-cinto, (21) Passadores para porta-ferramentas CARITOOL.

Materiais principais:

Fitas: poliéster.
Fivelas de ajuste: aço.
Pontos de fixação metálicos e conector: liga de alumínio.

3. Inspecções, pontos a verificar

A sua segurança está ligada à integridade do seu equipamento.

A Petzl aconselha uma verificação aprofundada, por uma pessoa competente, no mínimo a cada 12 meses (em função da legislação em vigor no seu país e das condições de utilização). Atenção, uma utilização intensa pode levá-lo a verificar com maior frequência o seu EPI. Respeite os modos de operação descritos em Petzl.com. Registe os resultados na ficha de inspecção do seu EPI: tipo, modelo, coordenadas do fabricante, número de série ou número individual, datas: de fabrico, aquisição, primeira utilização, proximas inspecções periódicas, defeitos, observações, nome e assinatura do controlador.

Antes de qualquer utilização

Arnês

Verifique as fitas ao nível dos pontos de fixação, das fivelas de ajuste e das costuras de segurança. Atenção aos fios cortados ou distendidos.
Controle os cortes, desgastes, rasgos e a utilização, ao calor, aos produtos químicos...
Verifique o bom funcionamento das fivelas DOUBLEBACK e FAST LT.
Verifique o indicador de travamento de queda. Este indicador aparece vermelho se o ponto de fixação dorsal tiver sido sujeito a um impacto superior a 400 daN.
Descarte o seu arnês se um indicador de travamento de queda está visível.

Conector Bm'D TRIACT-LOCK

Verifique a ausência de fissuras, deformações, corrosão, desgaste, (no corpo, rebite, gatilho e trava de segurança). Verifique a abertura e o fecho automático completo do gatilho. O orifício do Keylock não deve estar obstruído ou entupido.

Verifique o fecho e abertura do anel de segurança.

Durante a utilização

Verifique que o mosquetão trabalha sempre segundo o eixo maior.
Controle regularmente o fecho do anel de segurança. Evite qualquer pressão, ou atrito, que possa provocar uma abertura do gatilho do conector ou danificar o anel de segurança.
Verifique regularmente o correcto aperto das fivelas de ajuste.
E sempre controla regularmente o estado do produto e as suas conexões com outros equipamentos do sistema. Assure-se do posicionamento correcto dos equipamentos de uns em relação aos outros.

4. Compatibilidade

Verifique a compatibilidade deste produto com os outros elementos do sistema na sua aplicação (compatibilidade = boa interacção funcional).
Os elementos utilizados com o seu arnês devem estar conformes às normas em vigor no seu país (conectores EN 362 por exemplo).
Utilize obrigatoriamente a CAPTIV com o seu conector.

5. Equipar-se com o arnês

- Procure arrumar o excesso de fitas (bem coladas) nos passadores elásticos.
- Atenção aos objectos estranhos que correm o risco de interferir com o bom funcionamento das fivelas FAST (pedras, areia, vestuário...). Verifique que estejam bem fechadas (ver desenhos).

Conector Bm'D TRIACT-LOCK

Um mosquetão não é indestrutível.

Um mosquetão oferece a resistência máxima ao longo do eixo maior e com o gatilho fechado. Solicitar um mosquetão de qualquer maneira é perigoso e reduz a sua resistência, por exemplo ao longo do eixo pequeno ou com o gatilho aberto.

Para mais informações, consulte os Conselhos técnicos sobre os conectores em Petzl.com.

Ajuste inicial do ponto dorsal

Ajuste este ponto de fixação dorsal à sua morfologia: posicione-o ao nível das omoplatas. Atenção, o ajuste das fitas de ligação perneiras-cinto é importante se utilizar o ponto dorsal.

Ajuste e teste de suspensão

O seu arnês deve estar ajustado ao corpo para reduzir o risco de ferimento em caso de queda.
Deve efectuar movimentos e um teste de suspensão, num lugar seguro, em cada ponto de fixação, com o seu material, para ter a certeza que o arnês tem a medida correcta e o nível de conforto necessário para a utilização pretendida e com o ajuste optimizado.

6. Arnês completo de antíqueda EN 361: 2002

Arnês completo para a protecção contra quedas em altura, componente de um sistema de travamento de quedas conforme a norma EN 363 (sistema de protecção individual contra quedas em altura).

6A. Ponto de fixação esternal

6B. Ponto de fixação dorsal

Somente estes pontos servem para conectar um sistema de travamento de quedas, como por exemplo, um antíquedas móvel na corda, um absorvedor de energia..., sistemas descritos na norma EN 363. Para melhor os identificar, estes pontos estão marcados com a letra A.

Zona livre desimpedida: altura livre por debaixo do utilizador

A altura livre sob o utilizador deve ser suficiente para que não embata em obstáculos em caso de queda. Os cálculos específicos da zona livre desimpedida estão indicados detalhadamente nas instruções técnicas dos outros componentes do sistema (absorvedores de energia, antíquedas móvel...).

7. Cinto de posicionamento no trabalho e restrição EN 358: 2018

Estes pontos de fixação devem ser utilizados unicamente para a fixação a um sistema de posicionamento no trabalho ou sistema de restrição. Consulte as instruções da longe utilizada para as precauções de utilização.

Estes pontos de fixação não foram concebidos para utilizações antíqueda. Procure não utilizar um cinto de posicionamento se houver um risco previsível que o utilizador esteja suspenso ou exposto a uma tensão incontida pelo cinto. Para o posicionamento no trabalho, utilize um ponto de ancoragem situado ao nível da cintura ou acima. Pode ser necessário completar os sistemas de posicionamento no trabalho, ou de retenção, através de meios de protecção contra quedas em altura do tipo colectivo ou individual.
O cinto é aprovado para um utilizador, incluindo as suas ferramentas e o seu material, com um peso total até 150 kg.

7A. Ponto de fixação ventral

7B. Pontos de fixação laterais do cinto

Utilize sempre os dois pontos de fixação laterais em conjunto ligando-os por uma longe de posicionamento para evitar confortavelmente apoiado no cinto.

7C. Ponto de fixação posterior de restrição

Este ponto de fixação posterior do cinto é destinado unicamente a impedir o utilizador de alcançar um local onde uma queda é possível.

8. Arnês de cintura EN 813: 2008

Ponto de fixação ventral

Destinado à progressão em corda e posicionamento no trabalho.
Utilize o ponto ventral (têxtil ou metálico) para conectar um densensor, longes de posicionamento, longes de progressão, assim como o assento PODIUM.
Este ponto de fixação não está adaptado para o travamento de quedas.

9. Barra de posicionamento de conector CAPTIV

A barra de posicionamento CAPTIV favorece o posicionamento do conector de acordo com o grande eixo. Atenção, ponha de novo a barra amovível CAPTIV se mudar o conector.

10. Porta-material

Os porta-material devem ser utilizados unicamente para material.
ATENÇÃO PERIGO, não utilize os porta-materiais para assegurar, descer, encordar ou para as longes.
O passador Veïcro pode ser utilizado para manter o absorvedor do seu antíqueda móvel em posição alta.

11. Porta-conectores de longe de antíqueda

A. A utilizar unicamente como porta-conectores de ponta de longe quando não está a ser usada.
B. No caso de queda, o porta-conectores de longe liberta o conector de ponta de longe para não entravar o despeletar do absorvedor de energia.
Atenção, não se trata de um ponto de fixação antíqueda.

12. Informações complementares

Este produto está conforme o regulamento (UE) 2016/425 relativamente aos equipamentos de protecção individual. A declaração de conformidade UE está disponível em Petzl.com.

- Preveja os meios de resgate necessários para intervir rapidamente em caso de dificuldades.
- A amarração do sistema deve estar de preferência situada acima da posição do utilizador e responder às exigências EN 795 (resistência mínima 12 kN).
- Num sistema antíquedas, é essencial verificar o espaço livre necessário sob o utilizador, antes de cada utilização, afim de evitar qualquer colisão com o solo ou com um obstáculo, em caso de queda.
- Certifique que o ponto de amarração esteja correctamente posicionado, afim de limitar o risco e a altura de queda.
- Um harnes antíquedas é o único dispositivo de prensão do corpo que é permitido utilizar num sistema antíquedas.
- Pode ocorrer uma situação perigosa quando se utilizam vários equipamentos em que a função de segurança de um dos equipamentos pode ser afectada pela função de segurança de outro equipamento.
- ATENÇÃO, verifique que os produtos não estejam sujeitos a atrito com materiais abrasivos ou peças cortantes.
- Os utilizadores devem estar clinicamente aptos para as actividades em altura. ATENÇÃO, estar suspenso e inerte num arnês pode desencadear perturbações fisiológicas graves ou a morte.
- As instruções de utilização definidas nos informativos de cada equipamento associado a este produto devem ser respeitadas.
- As instruções de utilização devem ser fornecidas ao utilizador deste equipamento no idioma do país de utilização.
- Assure-se da legibilidade das marcações no produto.

Descartar um equipamento:

ATENÇÃO, uma ocorrência excepcional pode levar ao descarte de um produto após uma só utilização (tipo e intensidade de utilização, ambiente de utilização: ambientes agressivos, ambientes marinhos, arestas cortantes, temperaturas extremas, produtos químicos...).

Um produto deve ser descartado quando:

- Tiver mais de 10 anos e for composto por plástico ou têxtil.
- Foi sujeito a uma queda ou a um esforço importante.
- O resultado das verificações do produto não é satisfatório. Se tiver uma dúvida sobre a sua fiabilidade.
- Não conhecer o seu histórico de utilização completo.
- Quando a sua utilização for obsoleta (evolução legislativa, normativa, técnica ou incompatibilidade com outros equipamentos...).

Destrua esses produtos para evitar uma futura utilização.

Pictogramas:

A. Duração de vida: 10 anos - B. Marcação - C. Temperaturas toleradas - D. Precauções de utilização - E. Limpeza/desinfecção - F. Secagem - G. Armazenamento/transporte - H. Manutenção - I. Modificações/reparações (interditas fora das oficinas Petzl salvo peças sobresselentes) - **J. Questões/contacto**

Garantia 3 anos

Contra qualquer defeito de material ou fabrico. Estão excluídos: desgaste normal, oxidação, modificações ou retoques, mau armazenamento, má manutenção, negligências, utilizações para as quais este produto não está destinado.

Avisos de alerta

1. Situação que apresenta risco iminente de ferimento grave ou mortal. 2. Exposição a um risco potencial de incidente ou ferimento. 3. Informação importante sobre o funcionamento ou as performances do seu produto. 4. Incompatibilidade de materiais.

Rastreio e marcações

a. Conforme às exigências do regulamento EPI. Organismo notificado interveniente para o exame UE de tipo - b. Número do organismo notificado para o controlo de produção deste EPI - c. Rastreio: datamatrix - d. Tarmahon - e. Número individual - f. Ano de fabrico - g. Mês de fabrico - h. Número de lote - i. Identificador individual - j. Normas - k. Ler atentamente a informação técnica - l. Identificação do modelo - m. Classe (B base) - n. Carga nominal máxima - o. Endereço do fabricante - p. Data de fabrico (mês/ano)

Brugsanvisningen indeholder forklaringer på, hvordan udstyret anvendes korrekt. Kun enkelte anvendelser og teknikker er beskrevet.

Advarselsskiltene informerer dig om nogle potentielle risici, som er forbundet med anvendelsen af udstyret, men det er urmålgt at beskrive dem alle. Du kan finde opdateringer og flere oplysninger på Petzl.com.

Du er selv ansvarlig for at tage højde for alle advarselerne og anvende udstyret korrekt. En forkert anvendelse af udstyret kan forårsage yderligere risici. Kontakt Petzl, hvis du er i tvivl eller har svært ved at forstå brugsanvisningen.

1. Anvendelsesområde

Personligt værnemiddel (PV) anvendt til faldsikring.

Helkropssele til faldsikring, støttebælte til arbejdspositionering og fastspænding, og siddesele til arbejde i højder.

Maksimal nominel belastning: 140 kg.

Produktet må ikke overbelastes eller bruges til andre formål end det, produktet er bestemt til.

Ansvar

ADVARSEL

De aktivitetter, som indebærer anvendelse af dette udstyr, er forbundet med risici og er dermed farlige.

Du er ansvarlig for dine egne handlinger, beslutninger og sikkerhed.

For anvendelse af dette udstyr, skal du:

- Læse og forstå alle instruktionerne i brugsanvisningen.
- Få specifik træning i korrekt anvendelse af udstyret.
- Blive bekendt med udstyret, dets ydeevne og begrænsninger.
- Forstå og acceptere risikoen forbundet med udstyret.

Manglende overholdelse af én eller flere af disse advarsler kan resultere i alvorlige kvæstelser eller dødsfald.

Udstyret bør kun benyttes af kompetente og erfarne personer, eller under direkte opsyn af en kompetent og erfaren person.

Du er ansvarlig for dine handlinger, beslutninger og sikkerhed, og du må påtage dig ansvaret for konsekvenserne heraf. Du må ikke bruge udstyret, hvis du ikke er i stand til at påtage dig dette ansvar, eller hvis du ikke forstår hele brugsanvisningen.

2. Fortegnels over delene

Brytsele:

(1) Rygfastgørelsespunkt, (2) Justerbart spænde til ryggens fastgørelsespunkt, (3) Justerbare spænder (foran) til skulderstropper, (4) Brystfastgørelsespunkt, (5) Bm'D forbindelseseled mellem bryst- og siddesele, (6) CAPTIV, (7) Elastiske stroppeholdere, (8) Velcroholder for ASAP®SORBER, (9) Karabinholder til falddæmperline, (10) Faldsikringsindikator.

Siddesele:

(11) Fastgørelsespunkt af tekstil til Bm'D karabin, (12) Bæltespændere, (13) Benløkker, (14) Mavefastgørelsespunkt af metal, (15) Sidefastgørelsespunkter, (16) Bagfastgørelsespunkt til fastspænding, (17) DOUBLEBACK justerbare spænder til benløkker, (17 bis) FAST spænder til benløkker, (18) Udstyrsholder, (19) Holdere til TOOLBAG værktøjspose, (20) DOUBLEBACK justerbare spænder for forbindelsestropper mellem benløkker og hoftebælte, (21) Holdere til CARITool.

Hovedmaterialer:

Remme og stropper: polyester.

Justerbare spænder: stål.

Metalfastgørelsespunkter og karabin: aluminiumslegering.

3. Kontrolpunkter

Din sikkerhed afhænger af, at udstyret er fuldstændigt funktionsdygtigt.

Petzl anbefaler, at udstyret efterses indgående af en kompetent person mindst én gang hver 12. måned (i overensstemmelse med reglerne gældende i dit land og din anvendelse af produktet). Advarsel: Afhængig af brugens omfang kan du være nødt til at kontrollere dit personlige værnemiddel hyppigere. Fremtidsregninger beskrevet på Petzl.com bør overholdes. Registrer resultaterne i logbogen for dit personlige værnemiddel (PV): Udstyrstype, model, oplysninger om producenten, serienummer eller individuelt nummer, dato for: fremstilling, køb, første anvendelse, næste regelmæssige kontrolundersøgelser, fejl, bemærkninger, inspektørens navn og underskrift.

For enhver anvendelse

Sele

Kontroller remme og stropper ved fastgørelsespunkterne, de justerbare spænder og ved sikkerhedssyningerne. Vær særlig opmærksom på odelagte eller løse tråde.

Hold øje med revner, siltage og skader, som skyldes brug af udstyret, varme og kemikalier, m.m.

Kontroller, at DOUBLEBACK og FAST LT spænderne fungerer korrekt.

Kontroller faldsikringsindikatoren. Indikatoren bliver rød, hvis rygfastgørelsespunktet bliver udsat for en chokbelastning større end 400 daN.

Kasser selen, hvis faldsikringsindikatoren er synlig.

Bm'D TRIACT-LOCK karabin

Kontroller, at rammen, hængslet, porten og låseringen er fri for revner, deformationer, korrosion og siltage. Kontroller, at porten automatisk åbner og lukker helt. Keylock-nøllen må ikke være beskadiget, fremmedlegemet.

Kontroller, at ringen kan låses og låses op.

Under anvendelsen

Kontroller, at karabinen altid belastes i længde retningen.

Kontroller ringens låsemekanisme jævnligt. Undgå, at porten udsættes for pres eller slid, som kan medføre, at porten åbnes og låsemekanismen beskadiges.

Kontroller regelmæssigt, at spænderne er spændt korrekt.

Det er vigtigt, at produktets tilstand og forbindelser til andet udstyr fra sikringssystemet kontrolleres regelmæssigt. Kontroller, at delene i udstyret sidder rigtigt i forhold til hinanden.

4. Kompatibilitet

Kontroller, at produktet er foreneligt med det øvrige udstyr fra sikringssystemet for den valgte aktivitet (forenelighed = de beryttede værnemidler fungerer godt indbyrdes).

Det udstyr, som anvendes sammen med selen, skal opfylde de gældende standarder i dit land (f.eks. EN 362 forbindelseseled).

Du skal altid anvende CAPTIV med din karabin.

5. Sådan sættes selen på

- De overskydende remme og stropper skal føres korrekt tilbage under de elastiske stroppeholdere.

- Vær opmærksom på fremmede elementer, som kan forhindre FAST spænderens funktion (småsten, sand, tøj, osv.). Kontroller, at de er låst korrekt (se tegninger).

Bm'D TRIACT-LOCK karabin

En karabin er ikke urejlbarlig.

Karabinens maksimumstyrke opnås ved at holde karabinen i dens længderetning og med lukket port. At belaste en karabin på andre måder, f.eks. på tværs eller med åben port, er farligt og kan begrænse brudstyrken.

For yderligere information, se dokumentet Teknisk vejledning om forbindelseseled på Petzl.com.

Førstegangsjustering af ryggens fastgørelsespunkt

Justér placeringen af ryggens fastgørelsespunkt, således at det passer til din kropsbygning: Det skal ligge mellem skulderbladene.

Advarsel: Det er vigtigt at justere spænderne til forbindelsestropper mellem benløkker og hoftebælte, når du anvender ryggens fastgørelsespunkt.

Justering og siddetst

Siddeseleén skal tilpasses, så den sidder tæt, for at mindske risikoen for kvæstelser ved fald. Brugeren skal bevæge sig rundt og udføre en siddetst på et sikkert sted ved at hænge i selen fra hvert forankringspunkt med udstyr, for at kontrollere at selen er korrekt tilpasset til den enkelte bruger, så den giver optimal komfort ved den pågældende anvendelsesform.

6. Helkropssele til faldsikring EN 361: 2002

Helkropssele udviklet til faldsikring og til komponent i personligt faldsikringsystem i overensstemmelse med EN 363 (faldsikringsystemer).

6A. Brystfastgørelsespunkt

6B. Rygfastgørelsespunkt

Disse fastgørelsespunkter anvendes udelukkende til at fastgøre et faldsikringsystem, f.eks. en mobil faldsikring til reb, en faldsømp, eller lignende systemer, som er beskrevet i EN 363. For lettere at kunne identificere fastgørelsespunkterne er de markeret med bogstavet 'A'.

Frihøjde: mængde af fri plads under brugeren

Der skal være tilstrækkelig frihøjde under brugeren for at undgå, at brugeren rammer forhindringer i tilfælde af et fald. De specifikke frihøjdeberegninger er beskrevet i brugsanvisninger for de andre dele (falddæmpere, mobile faldsikringsystemer, osv.).

7. Støttebælte til arbejdspositionering og fastspænding EN 358: 2018

Fastgørelsespunkterne må kun anvendes ved fastgørelse på et system til arbejdspositionering og fastspænding. Se brugsanvisning for sikkerhedsline brugt under sædvanlige forholdsregler.

Fastgørelsespunkterne er ikke designet til anvendelse til faldsikring. Du må ikke anvende et støttebælte, når der er en forventet risiko for, at brugeren bliver hæængende eller udsat for en ukontrolleret belastning ved støttebæltet. Til arbejdspositionering skal der anvendes et ankerpunkt, som er placeret på højde med taljen eller højere. Det kan være nødvendigt med supplerende systemer til arbejdspositionering og fastspænding, eller mobile faldsikringsystemer med en eller flere falddæmpere.

Støttebæltet er godkendt til én bruger, inkl. brugrens værktøj og materiale, med en samlet vægt på op til 150 kg.

7A. Mavefastgørelsespunkt

7B. Sidefastgørelsespunkter

Anvend altid begge sidefastgørelsespunkter samtidigt ved at forbinde dem med en passende sikkerhedsline for at opnå den optimale støtte af hoftebæltet.

7C. Bagfastgørelsespunkt til fastspænding

Bagfastgørelsespunktet på selen er udelukkende beregnet til at holde brugeren væk fra områder, hvor der er risiko for fald.

8. Siddesele EN 813: 2008

Mavefastgørelsespunkt

Designet til klating på reb og arbejdspositionering.

Anvend mavefastgørelsespunktet af tekstil eller metal til at fastgøre nedfringsbremse, sikkerhedsline til arbejdspositionering, sikkerhedsline til klating, samt PODIUM sæde. Dette fastgørelsespunkt er ikke egnet til faldsikringsystemer.

9. Positioneringsbar CAPTIV til karabiner

Positioneringsbar CAPTIV bidrager til en korrekt positionering af karabinen på den lange akse. Advarsel: Sæt den aftagelige CAPTIV bar på plads igen, hvis du skifter karabin.

10. Udstyrsholder

Udstyrsholderne må kun anvendes til fastgørelse af udstyr.

ADVARSEL - FARE: Udstyrsholdere må ikke bruges til sikring, nedfiring, indbinding med reb eller sikkerhedsline.

Velcroholderen kan bruges til at fastholde falddæmperen i den mobile faldsikring i høj position.

11. Karabinholder til fald dæmperline

A. Skal udelukkende anvendes til at fastholde det forbindelseseled, som sidder på fald dæmperlinens ende, når den ikke bruges.

B. I tilfælde af fald frigør holderen forbindelseseledet for ikke at forhindre, at fald dæmperen folder sig ud.

Advarsel: Det er ikke et fastgørelsespunkt for faldsikring.

12. Supplerende oplysninger

Dette produkt er i overensstemmelse med forordning (EU) 2016/425 om personlige værnemidler. EU-overensstemmelseserklæringen er tilgængelig på Petzl.com.

B. I tilfælde af fald frigør holderen forbindelseseledet for ikke at forhindre, at fald dæmperen folder sig ud.

ADVARSEL: Det er ikke et fastgørelsespunkt for faldsikring.

Dette produkt er i overensstemmelse med forordning (EU) 2016/425 om personlige værnemidler. EU-overensstemmelseserklæringen er tilgængelig på Petzl.com.

B. I tilfælde af fald frigør holderen forbindelseseledet for ikke at forhindre, at fald dæmperen folder sig ud.

ADVARSEL: Det er ikke et fastgørelsespunkt for faldsikring.

Dette produkt er i overensstemmelse med forordning (EU) 2016/425 om personlige værnemidler. EU-overensstemmelseserklæringen er tilgængelig på Petzl.com.

B. I tilfælde af fald frigør holderen forbindelseseledet for ikke at forhindre, at fald dæmperen folder sig ud.

ADVARSEL: Det er ikke et fastgørelsespunkt for faldsikring.

Dette produkt er i overensstemmelse med forordning (EU) 2016/425 om personlige værnemidler. EU-overensstemmelseserklæringen er tilgængelig på Petzl.com.

B. I tilfælde af fald frigør holderen forbindelseseledet for ikke at forhindre, at fald dæmperen folder sig ud.

ADVARSEL: Det er ikke et fastgørelsespunkt for faldsikring.

Dette produkt er i overensstemmelse med forordning (EU) 2016/425 om personlige værnemidler. EU-overensstemmelseserklæringen er tilgængelig på Petzl.com.

B. I tilfælde af fald frigør holderen forbindelseseledet for ikke at forhindre, at fald dæmperen folder sig ud.

ADVARSEL: Det er ikke et fastgørelsespunkt for faldsikring.

Dette produkt er i overensstemmelse med forordning (EU) 2016/425 om personlige værnemidler. EU-overensstemmelseserklæringen er tilgængelig på Petzl.com.

B. I tilfælde af fald frigør holderen forbindelseseledet for ikke at forhindre, at fald dæmperen folder sig ud.

ADVARSEL: Det er ikke et fastgørelsespunkt for faldsikring.

Dette produkt er i overensstemmelse med forordning (EU) 2016/425 om personlige værnemidler. EU-overensstemmelseserklæringen er tilgængelig på Petzl.com.

B. I tilfælde af fald frigør holderen forbindelseseledet for ikke at forhindre, at fald dæmperen folder sig ud.

ADVARSEL: Det er ikke et fastgørelsespunkt for faldsikring.

Dette produkt er i overensstemmelse med forordning (EU) 2016/425 om personlige værnemidler. EU-overensstemmelseserklæringen er tilgængelig på Petzl.com.

B. I tilfælde af fald frigør holderen forbindelseseledet for ikke at forhindre, at fald dæmperen folder sig ud.

ADVARSEL: Det er ikke et fastgørelsespunkt for faldsikring.

Dette produkt er i overensstemmelse med forordning (EU) 2016/425 om personlige værnemidler. EU-overensstemmelseserklæringen er tilgængelig på Petzl.com.

B. I tilfælde af fald frigør holderen forbindelseseledet for ikke at forhindre, at fald dæmperen folder sig ud.

ADVARSEL: Det er ikke et fastgørelsespunkt for faldsikring.

Dette produkt er i overensstemmelse med forordning (EU) 2016/425 om personlige værnemidler. EU-overensstemmelseserklæringen er tilgængelig på Petzl.com.

B. I tilfælde af fald frigør holderen forbindelseseledet for ikke at forhindre, at fald dæmperen folder sig ud.

ADVARSEL: Det er ikke et fastgørelsespunkt for faldsikring.

Dette produkt er i overensstemmelse med forordning (EU) 2016/425 om personlige værnemidler. EU-overensstemmelseserklæringen er tilgængelig på Petzl.com.

B. I tilfælde af fald frigør holderen forbindelseseledet for ikke at forhindre, at fald dæmperen folder sig ud.

ADVARSEL: Det er ikke et fastgørelsespunkt for faldsikring.

Dette produkt er i overensstemmelse med forordning (EU) 2016/425 om personlige værnemidler. EU-overensstemmelseserklæringen er tilgængelig på Petzl.com.

B. I tilfælde af fald frigør holderen forbindelseseledet for ikke at forhindre, at fald dæmperen folder sig ud.

ADVARSEL: Det er ikke et fastgørelsespunkt for faldsikring.

Dette produkt er i overensstemmelse med forordning (EU) 2016/425 om personlige værnemidler. EU-overensstemmelseserklæringen er tilgængelig på Petzl.com.

B. I tilfælde af fald frigør holderen forbindelseseledet for ikke at forhindre, at fald dæmperen folder sig ud.

ADVARSEL: Det er ikke et fastgørelsespunkt for faldsikring.

Dette produkt er i overensstemmelse med forordning (EU) 2016/425 om personlige værnemidler. EU-overensstemmelseserklæringen er tilgængelig på Petzl.com.

B. I tilfælde af fald frigør holderen forbindelseseledet for ikke at forhindre, at fald dæmperen folder sig ud.

ADVARSEL: Det er ikke et fastgørelsespunkt for faldsikring.

Dette produkt er i overensstemmelse med forordning (EU) 2016/425 om personlige værnemidler. EU-overensstemmelseserklæringen er tilgængelig på Petzl.com.

B. I tilfælde af fald frigør holderen forbindelseseledet for ikke at forhindre, at fald dæmperen folder sig ud.

ADVARSEL: Det er ikke et fastgørelsespunkt for faldsikring.

Dette produkt er i overensstemmelse med forordning (EU) 2016/425 om personlige værnemidler. EU-overensstemmelseserklæringen er tilgængelig på Petzl.com.

B. I tilfælde af fald frigør holderen forbindelseseledet for ikke at forhindre, at fald dæmperen folder sig ud.

ADVARSEL: Det er ikke et fastgørelsespunkt for faldsikring.

Dette produkt er i overensstemmelse med forordning (EU) 2016/425 om personlige værnemidler. EU-overensstemmelseserklæringen er tilgængelig på Petzl.com.

B. I tilfælde af fald frigør holderen forbindelseseledet for ikke at forhindre, at fald dæmperen folder sig ud.

ADVARSEL: Det er ikke et fastgørelsespunkt for faldsikring.

Dette produkt er i overensstemmelse med forordning (EU) 2016/425 om personlige værnemidler. EU-overensstemmelseserklæringen er tilgængelig på Petzl.com.

B. I tilfælde af fald frigør holderen forbindelseseledet for ikke at forhindre, at fald dæmperen folder sig ud.

ADVARSEL: Det er ikke et fastgørelsespunkt for faldsikring.

Dette produkt er i overensstemmelse med forordning (EU) 2016/425 om personlige værnemidler. EU-overensstemmelseserklæringen er tilgængelig på Petzl.com.

B. I tilfælde af fald frigør holderen forbindelseseledet for ikke at forhindre, at fald dæmperen folder sig ud.

ADVARSEL: Det er ikke et fastgørelsespunkt for faldsikring.

Dette produkt er i overensstemmelse med forordning (EU) 2016/425 om personlige værnemidler. EU-overensstemmelseserklæringen er tilgængelig på Petzl.com.

B. I tilfælde af fald frigør holderen forbindelseseledet for ikke at forhindre, at fald dæmperen folder sig ud.

ADVARSEL: Det er ikke et fastgørelsespunkt for faldsikring.

Dette produkt er i overensstemmelse med forordning (EU) 2016/425 om personlige værnemidler. EU-overensstemmelseserklæringen er tilgængelig på Petzl.com.

B. I tilfælde af fald frigør holderen forbindelseseledet for ikke at forhindre, at fald dæmperen folder sig ud.

ADVARSEL: Det er ikke et fastgørelsespunkt for faldsikring.

Dette produkt er i overensstemmelse med forordning (EU) 2016/425 om personlige værnemidler. EU-overensstemmelseserklæringen er tilgængelig på Petzl.com.

B. I tilfælde af fald frigør holderen forbindelseseledet for ikke at forhindre, at fald dæmperen folder sig ud.

ADVARSEL: Det er ikke et fastgørelsespunkt for faldsikring.

NL

In deze bijsluiter wordt uitgelegd hoe u uw materiaal juist moet gebruiken. Er komen hierin slechts enkele technieken en toepassingen aan bod.

De waarschuwingborden geven u bepaalde mogelijke gevaren aan rond het gebruik van uw materiaal, maar we kunnen hier uiteraard niet alles behandelen. Lees daarom de nieuwste updates en aanvullende info op Petzl.com.

U bent zelf verantwoordelijk om met elke waarschuwing rekening te houden en uw materiaal juist te gebruiken. Elk verkeerd gebruik van dit materiaal zal aan de oorsprong liggen van bijkomende gevaren. Neem bij twijfel of onduidelijkheden contact op met Petzl.

1. Toepassingsveld

Persoonlijk beschermingsmiddel (PBM) tegen hoogtevallen. Complete antivalgordel, heupriem voor werkpositionering en werkplaatsbeperking, en zitgordel voor werken op hoogte. Maximale nominale last: 140 kg. Dit product mag niet méér belast worden dan toegelaten en mag niet gebruikt worden in situaties waarvoor het niet bedoeld is.

Verantwoordelijkheid

LET OP

De activiteiten die het gebruik van deze uitrusting vereisen, zijn van nature gevaarlijk. U staat zelf in voor uw daden, beslissingen en veiligheid.

Voordat u deze uitrusting gebruikt, moet u:

- Alle gebruiksinstructies lezen en begrijpen.
- Een aangepaste training volgen voor het gebruik van deze uitrusting.
- Zich vertrouwd maken met uw uitrusting, en de prestaties en beperkingen ervan leren kennen.
- De inherente risico's begrijpen en aanvaarden.

Het niet-respecteren van een van deze waarschuwingen kan leiden tot ernstige of dodelijke verwondingen.

Dit product mag enkel gebruikt worden door (personen die onder direct visueel toezicht staan van) bevoegde en beraden personen.

U staat zelf in voor uw daden, beslissingen en veiligheid, en neemt dan ook persoonlijk de gevolgen op zich. Indien u niet in staat bent om deze verantwoordelijkheid op zich te nemen of de gebruiksinstructies niet goed begrepen hebt, gebruik dit apparaat dan niet.

2. Terminologie van de onderdelen

Borstgordel:

(1) Dorsaal inbindpunt, (2) Gesp achteraan voor het afstellen van het dorsale inbindpunt, (3) Gespen vooraan voor het afstellen van de schouderriemen, (4) Sternaal inbindpunt, (5) Em'D karabiner borst- en zitgordel, (6) CAPTIV, (7) Elastische doorsteeklusen voor bandlussen, (8) Velcro doorsteeklus voor ASAP/SORBEB, (9) Karabinerhouder van de antivalleeflijn, (10) Valstopindicator.

Zitgordel:

(11) Inbindpunt in textiel voor de Em'D karabiner, (12) Heupriemen, (13) Beenlussen, (14) Velcro inbindpunt na. Let op doorgangsen/of uitgeroken vezels. (15) Inbindpunt achteraan voor werkplaatsbeperking, (17) Regelbare DOUBLEBACK gespen van de bandlussen, (17 bis) FAST gespen van de beenlussen, (18) Materiaallus, (19) Doorsteeklusen voor het TOOLBAG materiaalzakje, (20) Regelbare DOUBLEBACK gespen van de verbinding beenlussen-heupriem, (21) Doorsteeklusen voor de CARITOOL materiaaldrager.

Voornaamste materialen:

Bandlussen: polyester.
Regelbare gespen: staal.
Inbindpunten in metaal en karabiner: aluminiumlegering.

3. Check: te controleren punten

Uw veiligheid is afhankelijk van uw volledige uitrusting.

Petzl beveest op zijn minst een grondige 12-maandelijkse controle door een bevoegd persoon aan (conform de geldende normen in uw land en de omstandigheden waarin u het product gebruikt). Let op: een intensiever gebruik kan ervoor zorgen dat u uw PBM vaker moet controleren. Leef de gebruiksregels na zoals vermeld op Petzl.com. Vermeld de resultaten op de fiche van uw PBM: type, model, gegevens van de fabrikant, serienummer of individueel nummer, data van fabricage, gebruiksgeschiedenis, volgende periodeke nazichten; gebreken, opmerkingen, naam en handtekening van de controleur.

Vóór elk gebruik

Gordel

Kijk de bandlussen ter hoogte van de inbindpunten, de regelbare gespen en de veiligheidssels na. Let op doorgangsen/of uitgeroken vezels.
Controleer op scheuren, slijtageverschijnselen en schade ten gevolge van het gebruik, hitte, chemische producten enz.
Check de goede werking van de DOUBLEBACK en FAST LT gespen.
Controleer de valstopindicator. Deze indicator is rood als het dorsale inbindpunt een schok van meer dan 400 daN heeft ondergaan.
Gebruik uw gordel niet langer als de valstopindicator zichtbaar is.

Bm'D TRIACT-LOCK karabiner

Kijk na op eventuele scheuren, vervormingen, corrosie, slijtage (op body, klikknagel, snapper en ring). Controleer de snapper automatisch helemaal open en dicht gaat. Het gaatje van de Keylock mag niet verstopt zitten of geblokkeerd zijn.
Controleer de vergrendeling en ontgrendeling van de ring.

Tijdens het gebruik

Controleer dat de karabiner steeds in de richting van zijn lengteas werkt.
Controleer regelmatig de vergrendeling van de ring. Vermijd elke druk of wrijving die ontgrendeling van de snapper kan veroorzaken of de ring kan beschadigen.
Check regelmatig of de regelbare gespen goed aangegangen zijn.
Het is belangrijk om regelmatig de staat van het product te controleren, alsook zijn verbindingen met de andere onderdelen van het systeem. Zorg ervoor dat alle elementen goed geplaatst zijn ten opzichte van elkaar.

4. Verenigbaarheid

Geleef na te zien of dit product compatibel is met de andere elementen van het systeem in uw toepassing (compatibiliteit = een goede functionele interactie).
De elementen die u samen met uw gordel gebruikt, moeten voldoen aan de normen die van kracht zijn in uw land (bv. karabiners EN 362).
Het gebruik van de CAPTIV met uw karabiner is verplicht.

5. Aantrekken van de gordel

- Zorg ervoor dat u het overloftige deel van de bandlussen (goed platgedrukt) in de elastische doorsteeklusen optergt.
- Let op losse voorwerpen die de goede werking van de FAST gespen kunnen hinderen (steentjes, zand, kledj ...). Controleer of ze goed vergrendeld zijn (zie schema).

Bm'D TRIACT-LOCK Karabiner

Een karabiner is niet onverwoestbaar.

Een karabiner biedt maximale weerstand op zijn lengteas en met gesloten snapper. Een karabiner op een compleet andere manier belasten, is gevaarlijk en beperkt de weerstand ervan, bv. op zijn breedteas of met open snapper.
Ga voor meer info naar de Technische tips over de karabiners op Petzl.com.

Enmalige afstelling van het dorsale inbindpunt

Pas de afstelling van dit dorsale inbindpunt aan uw lichaamsbouw aan: plaats hem ter hoogte van de schouderbladen.
Let op: het is belangrijk dat u de verbinding beenlussen-heupriem aanpast als u het dorsale punt gebruikt.

Afstelling en ophangstest

Uw gordel moet zo goed mogelijk op uw lichaam aansluiten om het risico op verwondingen bij een val te beperken.

De gebruiker dient op een veilige plaats een ophangstest op elk inbindpunt en verschillende bewegingen met zijn uitrusting uit te voeren, om er zeker van te zijn dat dit de gepaste maat is en voldoende comfort verzekert voor het gewenste gebruik, en dat alles optimaal afgesteld is.

6. Complete antivalgordel EN 361: 2002

Compleetgordel voor bescherming tegen hoogtevallen, onderdeel van een valstopsysteem volgens de norm EN 363 (persoonlijke beschermingssytemen tegen hoogtevallen).

6A. Sternaal inbindpunt

6B. Dorsaal inbindpunt

Enkel deze inbindpunten dienen voor het verbinden van een valstopsysteem zoals een mobiele antivalbeveiliging op touw, een energieabsorber ..., systemen die beschreven zijn in de norm EN 363. Om deze punten beter te identificeren, zijn ze aangekleurd met de letter A.

Tirant d'air: resterende hoogte onder de gebruiker

De resterende hoogte onder de gebruiker moet voldoende zijn zodat hij geen hindernissen raakt bij een val. De specifieke berekeningen van de tirant d'air zijn uitgelegd in de technische bijsluiters van de andere onderdelen (energieabsorber, mobiele antivalbeveiliging ...).

7. Heupriem voor werkplaatsbeperking en werkpositionering EN 358: 2018

Deze inbindpunten mogen enkel gebruikt worden voor het bevestigen aan een systeem voor werkpositionering of werkplaatsbeperking. Respecteer de gebruiksvoorwaarden zoals vermeld in de technische bijsluiter van de gebruikte leeflijn.

Deze inbindpunten zijn niet geschikt voor een toepassing in antivalbeveiliging. Gebruik geen heupriem voor werkplaatsbeperking indien het risico bestaat dat de gebruiker in hangende positie blijft of blootgesteld wordt aan een ongecontroleerde spanning op de heupriem. Voor werkplaatsbeperking moet u een verankeringpunt ter hoogte van de taille of hoger gebruiken. Het kan nodig zijn om deze systemen voor werkpositionering en werkplaatsbeperking aan te vullen met collectieve of persoonlijke beschermingsmiddelen tegen hoogtevallen.

De heupriem is goedgekeurd voor een gebruiker, inclusief zijn uitrusting en materiaal, voor een totaalgewicht tot 150 kg.

7A. Ventraal inbindpunt

7B. Laterale inbindpunten op de heupriem

Gebruik steeds beide laterale inbindpunten samen door ze te verbinden met een leeflijn voor werkpositionering, zodat u comfortabel gestuurd wordt in de heupriem.

7C. Inbindpunt achteraan voor werkplaatsbeperking

Dit inbindpunt achteraan de heupriem is enkel bedoeld om te voorkomen dat de gebruiker een plaats bereikt waar hij kan vallen.

8. Zitgordel EN 813: 2008

Centraal inbindpunt

Bestemd voor het voortbewegen op touw en werkpositionering.
Gebruik het ventrale punt (textiel of metaal) om een karabiner, leeflijnen voor werkpositionering, leeflijnen voor voortbeweging en het PODIUM zijje te verbinden.
Dit inbindpunt is niet geschikt voor valstopsystemen.

9. CAPTIV positioneringsring voor karabiner

De CAPTIV positioneringsring bevordert de positionering van de karabiner op zijn lengteas. Let op: plaats de afneembare CAPTIV positioneringsring terug als u wisselt van karabiner.

10. Materiaallus

De materiaallussen mogen uitsluitend gebruikt worden voor het transporteren van materiaal. LET OP - GEVAAR: gebruik de materiaallussen niet voor het beveiligen, voor atdalingen, om u in te binden of om u te verbinden met een leeflijn.

U kunt de Velcro doorsteeklus gebruiken om de absorber van uw mobiele antivalbeveiliging in hoge positie te houden.

11. Karabinerhouder van de antivalleeflijn

A. Mag enkel gebruikt worden als karabinerhouder van een niet-gebruikte antivalleeflijn.
B. Bij een val laat de karabinerhouder van de leeflijn de karabiner op het einde van de leeflijn los om de activering van de energieabsorber niet te hinderen.
Let op: dit is geen antivalinbindpunt.

12. Extra informatie

Dit product is conform de verordening (EU) 2016/425 betreffende persoonlijke beschermingsmiddelen. De EU-conformiteitsverklaring is beschikbaar op Petzl.com.
- Voorziede nodige reddingsmogelijkheden om snel te kunnen reageren bij eventuele moeilijkheden.

- De verankering van het systeem bevindt zich bij voorkeur boven de positie van de gebruiker en moet voldoen aan de vereisten van de norm EN 795 (minimale weerstand van 12 kN).
- In een valstopsysteem is het van essentieel belang dat u vóór elk gebruik nagaat dat er onder de gebruiker de nodige vrije ruimte is, zodat elke botsing met de grond of een hindernis bij een val vermeden wordt.
- Zorg voor de juiste positionering van het verankeringspunt om het risico op en de hoogte van een val te beperken.
- In een valstopsysteem is enkel het gebruik van een antivalgordel toegelaten als verbinding naar het lichaam.

- Er kan zich een gevaar voordoen tijdens het gebruik van meerdere uitrustingen waarbij de veiligheidsfunctie van een van de apparaten kan beïnvloed worden door de veiligheidsfunctie van een ander apparaat.
- LET OP: zie erop toe dat uw producten niet schuren over ruwe oppervlakken of scherpe randen.

- De gebruikers moeten medisch geschikt zijn voor activiteiten op hoogte. LET OP: onbeweeglijk hangen in een gordel kan ernstige fysiologische letsels of de dood veroorzaken.
- De gebruiksinstructies, bepaald in de bijsluiter van elke uitrusting geassocieerd met dit product, moeten worden gerespecteerd.

- De gebruiksinstructies moeten geleverd worden aan de gebruiker van deze uitrusting in de taal van het land van gebruik.
- Zorg ervoor dat de markeringen op het product goed leesbaar zijn.

Af schrijven:

LET OP: een uitzonderlijk voorval kan u ertoe brengen het product af te schrijven na één enkel gebruik (type en intensiteit van gebruik, gebruiksomgeving: agressieve milieu, zeewater, scherpe randen, extreme temperaturen, chemische producten ...).

Een product moet worden afgeschreven wanneer:

- Het ouder dan 10 jaar is en samengesteld uit plastic of textiel.
 - Het een belangrijke val of belasting heeft ondergaan.
 - Het resultaat van de controles van uw land het product geen voldoening geeft. U twijfelt aan de betrouwbaarheid ervan.
 - U zijn volledige gebruikshistoriek niet kent.
 - Het product in ontruk is geraakt (wijziging van de wetgeving, normen of technieken, onverenigbaarheid met de andere delen van de uitrusting ...).
- Vernietig deze afgeschreven producten om een verder gebruik te vermijden.

Pictogrammen:

A. Levensduur: 10 jaar - B. Markering - C. Toegelaten temperatuur - D. Gebruiksvoorschriften - E. Reiniging/desinfectie - F. Droging - G. Berging/transport - H. Onderhoud - I. Veranderingen/herstellingen (verboden buiten de Petzl ateliers, behalve voor vervangstukken) - **J. Vragen/contact**

3 jaar garantie

Voor fabricage- of materiaalfouten. Met uitzondering van: normale slijtage, oxidatie, veranderingen of aanpassingen, slechte berging, slecht onderhoud, nalatigheid of toepassingen waarvoor dit product niet bestemd is.

Waarschuwingborden

1. Situatie die een dreigend risico op een ernstige of dodelijke verwonding inhoudt. 2. Blootstelling aan een mogelijk risico op een incident of verwonding. 3. Belangrijke informatie over de werking of de prestaties van uw product. 4. Niet compatibel met ander materiaal.

Markering en tracering

a. Conform de vereisten van de verordening betreffende PBM's. Erkend keuringsorganisme dat zich uitspreekt over het EU type-examen - b. Nummer van de bevoegde instantie die de productie van dit PBM controleert - c. Tracering: datamatrix - d. Maat - e. Individueel nummer - f. Fabricagejaar - g. Fabricage maand - h. Lotnummer - i. Individuele identificatie - j. Normen - k. Lees aandachtig de technische bijsluiter - l. Identificatie van het model - m. Klasse (B basis) - n. Maximale nominale last - o. Adres van de fabrikant - p. Fabricagedatum (maand/jaar)

Dessa instruktioner förklarar hur du använder din utrustning korrekt. Endast vissa tekniker och användningsområden är beskrivna.

Varningssymbolerna ger information om några potentiella risker relaterade till användning av utrustningen, det är omöjligt att beskriva alla. Gå in på Petzl.com för uppdateringar och ytterligare information.

Du är själv ansvarig för att beakta varje varning och använda utrustningen korrekt.

Fel användning av denna utrustning skapar ytterligare faror. Kontakta Petzl om du är osäker på eller har svårt att förstå dessa instruktioner.

1. Användningsområden

Personlig skyddsutrustning (PPE) som används till fallskydd.

Helkroppss fallskyddssele, arbetspositionerings och stödbälte samt sittsele för arbete på höjd. Nominell max belastning: 140 kg.

Denna produkt får inte belastas över sin hållfasthetsgräns eller användas till ändamål den inte är avsedd för.

Ansvar

VARNING

Aktiviteter där denna typ av utrustning används är alltid riskfyllda.

Du ansvarar själv för dina egna handlingar, beslut och din säkerhet.

Innan du använder denna utrustning måste du:

- Läs och förstå samtliga användarinstruktioner.
- Få särskild övning i hur utrustningen ska användas.
- Lära känna utrustningens egenskaper och begränsningar.
- Förstå och godta belyftiga risker.

Om dessa varningar ignoreras kan det medföra allvarliga skador eller dödsfall.

Denna produkt får endast användas av kompetenta och ansvarfulla personer eller av personer som övervakas av en kompetent och ansvarfull person.

Du ansvarar själv för dina egna handlingar, beslut och din säkerhet och är medveten om konsekvenserna av dessa. Använd inte produkten om du inte kan eller har möjlighet att ta detta ansvar eller denna risk, eller inte förstår någon av dessa instruktioner.

2. Utrustningens delar

Sittsele:

(1) Rygginfästningspunkt, (2) Bakre justeringsspänne för ryggpunkt, (3) Främre justeringsspänne för axelremmar, (4) Främre infästningspunkt, (5) Bm'D karbin för ihopkoppling av bröst- och sittsele, (6) CAPTIV, (7) Elastiska hållare för remmar, (8) Kardborrehållare för ASAP/SORBER, (9) Hållare för karbiner av falldämpande slingan, (10) Fallskyddsindikator.

Sittsele:

(11) Fästpunkt i textil för Bm'D karbin, (12) Rem midjebälte, (13) Benslingor, (14) Främre infästningspunkt i metall, (15) Infästningspunkter midjebälte i sidorna, (16) Bakre infästningspunkt för stöd, (17) DOUBLEBACK-justeringsspännan för remmar, (17 bis) FAST spännan för benslingor, (18) Utrustningsöglor, (19) Oglor för TOOLBAG verktygsväskan, (20) DOUBLEBACK-justeringsspännan för remmar som kopplar ihop midjebälte-benslingor, (21) Oglor för CARITool- verktygsållare.

Huvudsakliga material:

Remmar: polyester.
Justeringsspännan: stål.
Infästningspunkter i metall samt karbin: aluminiumlegering.

3. Inspektion, punkter att kontrollera

Din säkerhet beror av skicket på din utrustning.

Petzl rekommenderar en utförlig inspektion utförd av en kompetent person minst var 12:e månad (beroende på aktuell lagstiftning) i det land den används samt under vilka förhållanden den används). Varning: din frekvens på användningen kan påverka ditt behov av att inspektera din PPE mer frekvent. Följ anvisningar beskrivna på Petzl.com. Dokumentera resultaten i formuläret för PPE-inspektion: typ, modell, tillverkarens kontaktnfo, serienummer eller individuellt nummer, datum: tillverkning, inköp, första användning, nästa kontroll; problem, kommentarer, kontrollantens namn och signatur.

Före varje användningstillfälle

Sele

Kontrollera banden vid infästningspunkter, justeringsspännan och sömmar. Leta särskilt efter avkapade eller lösa trådar.

Leta efter jack, slitage och skador som uppkommit p.g.a. användning, värme, kemikalier osv. Kontrollera att DOUBLEBACK- och FAST LT spännena fungerar ordentligt.

Kontrollera fallskyddsindikatorn. Indikatorn visar rött om infästningspunkten i ryggen tar en chockbelastning större än 400 daN.

Kassera selen om fallskyddsindikatorn är synlig.

Bm'D TRIACT-LOCK karbin

Kontrollera att det inte finns några sprickor, deformationer, rost eller slitage på ramen, niten, grinden och låset. Kontrollera att grinden öppnas och stängs korrekt. Keylock -låset får inte vara blockerat eller igensatt.

Kontrollera att låshysan låsas och låsas upp.

Under användning

Verifiera att karbinen alltid är belastad längs huvudaxel.

Kontrollera regelbundet att låshysan är låst. Undvik tryck eller skav som kan låsa upp grinden eller skada låshysan.

Kontrollera regelbundet att justeringsspännena är ordentligt stängda.

Det är viktigt att regelbundet inspektera produktens skick och dess förbindelsepunkter med andra delar i utrustningen. Se till att de olika delarna i utrustningen är korrekt sammansatta i förhållande till varandra.

4. Kompatibilitet

Kontrollera att denna produkt är kompatibel med andra delar i systemet för ditt användande (kompatibel = fungerar bra ihop).

Utrustning som används tillsammans med selen måste följa de standarder som finns i det land den används (t.ex. EN 362 karbiner).

CAPTIV måste användas med den valda karbinen.

5. Inställning av selen

- Se till att stoppa in låsa remmar korrekt (vikta platt) i elastiska hållarna.

- Se upp för sådant som kan försämra FAST-spännans funktion (småsten, sand, kläder osv.). Kontrollera att de har stängts korrekt (se bilder).

Bm'D TRIACT-LOCK karbin

En karbin är ej oförstörbar.

En karbin har högst hållfasthet när den belastas längs huvudaxel med grinden stängd.

Belastning av karbinen i någon annan riktning (t.ex. tvärsöver eller med öppen grind) är farligt och kan minska dess hållfasthet.

För mer information se Tekniska tips för karbiner på Petzl.com.

Första justering av infästningspunkten på ryggen

Justera positionen på den bakre infästningspunkten så att den passar kroppsform och storlek: positionera den så att den hamnar i höjden med skulderblåden.

Varning: justeringen av remmar som kopplar ihop benslingor-midjebälte är viktig vid användning av rygginfästningspunkt.

Justering och belastningstest

Din sele måste sluta tätt om kroppen för att minska skaderisken vid ett fall.

Du måste röra på dig och hänga i selen från varje infästningspunkt i en säker miljö med utrustningen på för att kontrollera att selen passar bra, är bekväm och att den är riktigt inställd.

6. Helkroppssele för fallskydd EN 361: 2002

Komplett helkroppssele för fallskydd. Del i fallskyddssystem enligt EN 363-standard (personliga fallskyddssystem).

6A. Bröst infästningspunkt

6B. Rygginfästningspunkt

Endast dessa punkter får användas för att ansluta ett fallskyddssystem, till exempel mobil fallskyddsanordning, falldämpare eller andra system som beskrivs i EN 363-standard. För att de ska vara enkla att identifiera är dessa infästningspunkter märkta med bokstaven "A".

Clearance/frihöjd: säkerhetsmarginal – hur stor fri höjd som finns under användaren

Frihöjden under användaren måste vara tillräcklig för att skydda personen från att slå i något vid ett fall. Information om hur man beräknar frihöjden finns i den tekniska informationen för övriga delar i fallskyddssystemet (falldämpare, mobil fallskydd osv.).

7. Bälte för stöd och arbetspositionering EN 358: 2018

Dessa infästningspunkter får endast användas för att koppla till motstånds- eller positioneringssystem. För säker användning, se användarinstruktioner för slingan som används.

Dessa infästningspunkter är inte gjorda för att användas till fallskydd. Använd inte arbetspositioneringsbälte om det finns en tänkbar risk för användaren att bli hängande eller utsatt för en okontrollerad spänning i bältet. Använd ankarpunkt i eller ovanför midjenivån för arbetspositioneringen. Det kan vara nödvändigt att komplettera arbetspositionerings- eller stödsystemet med gemensamma eller personliga fallskyddssystem.

Midjebältet är godkänd för en användare, hans/hennes utrustning och verktyg inräknat, för maximal vikt av 150 kg.

7A. Främre infästningspunkt (låg)

7B. Midjebältets sidoinfästningspunkter

Använd alltid de två infästningspunkterna i sidan tillsammans genom att koppla ihop dem med en stötdina så att du får ett bekvämt stöd av midjebältet.

7C. Bakre infästningspunkt för motstånd

Den bakre infästningspunkten är endast till för stödsystem som hindrar användaren från att beträda områden där det finns risk för fall.

8. Sittsele EN 813: 2008

Främre infästningspunkt (låg)

Konstruerad för repklättring och arbetspositionering.

Använd främre punkt (textil eller metall) för att koppla in nedfärdingsdon, positionerings slingor, förlängningsringar eller PODIUM sittplanka.

Denna infästningspunkt är inte till för fallskydd.

9. CAPTIV positionerings platta för karbin

CAPTIV positionerings platta hjälper positionera karbinen så att den belastas längs huvudaxeln.

Varning: byt ut CAPTIV plattan om du byter karbin.

10. Utrustningsöglor

Utrustningsöglor ska enbart användas för utrustning.

VARNING – FARA: använd aldrig utrustningsöglorna för säkring, rappellering, inknyrtning eller för att ankra en person.

Karborrehållaren kan användas för att hålla falldämpare i högäge.

11. Hållare för falldämparens karbiner

A. Enbart för användning som hållare för oanvända slingänden.

B. Karbinhållaren släpper slingänden vid ett fall för att förhindra försämring av falldämparens funktion.

Varning: denna infästningspunkt är inte en fallskyddspunkt.

12. Ytterligare information

Denna produkt motsvarar krav enligt EU Förordning 2016/425 om personlig skyddsutrustning. EU försäkran om överensstämelsen finns på Petzl.com.

- Du måste ha en räddningsplan och medel för att snabbt genomföra den om problem skulle uppstå vid användning av denna utrustning.

- Systemets förankringspunkt bör helst vara ovanför användaren och skall uppfylla kraven i standarden EN 795 (minsta hållfasthet 12 kN).

- I ett fallskyddssystem är det viktigt att kontrollera den erforderliga frihöjden under användaren före varje användning för att undvika kollision med marken eller ett hinder vid ev. fall.

- Se till att ankarpunkten är korrekt placerad för att minska risken för och längdan av, ett fall.

- En fallskyddssele är den enda tillåtna utrustningen för att stötta kroppen i ett fallskyddssystem.

- När flera olika utrustningsdelar används ihop kan en farlig situation uppstå när ena delens säkerhetsfunktion kan påverkas av säkerhetsfunktionen hos en annan del.

- VARNING: se till att produkterna inte skrapar emot skrovliga eller vassa ytor.

- Användare måste vara friska för att utföra aktiviteter på hög höjd. VARNING: att hänga fritt utan att röra på sig i sele kan leda till allvarliga skador eller dödsfall.

- Användarinstruktionerna för varje del i utrustningen som används ihop med denna produkt måste följas.

- Användarinstruktioner för denna utrustning måste finnas tillgängliga på det språk som talas i det land där produkten ska användas.

- Se till att märkningarna på produkten är läsliga.

När produkten inte längre ska användas:

DOUBLEBACK-justeringsspännan är enbart avsedd för användning i ett fall, beroende på hur och var den använts och vad den utsatts för (lufta miljöer, hav, vassa kanter, extrema temperaturer, kemikalier, osv.).

Produkten måste kasseras när:

- Den är över 10 år gammal och gjord av plast eller textil.
- Den har blivit utsatt för ett större fall eller kraftig belastning.
- Den inte klarar inspektionen. Du tvivlar på dess skick.
- Du inte helt och hållet känner till dess historia.

- När den blir omodern pga ändringar i lagstiftningen, nya standarder, ny teknik eller är inkompatibel med annan utrustning osv.

Förstör dessa produkter för att undvika framtida bruk.

Ikoner:

A. Livslängd: 10 år - B. Märkning - C. Godkända temperaturer - D. Försiktighetsåtgärder användning - E. Rengöring/desinfektion - F. Torkning - G. Förvaring/Transport - H.

Underhåll - I. Ändringar/repairationer (ej tillåtna utanför Petzls lokaler, undantaget reservdelar) - J. Frågor/kontakt

3 års garanti

Mot alla material- och tillverkningsfel. Undantag: normalt slitage, rost, modifieringar eller ändringar, felaktig förvaring, dåligt underhåll, försumlighet eller felaktig användning.

Varningssymboler

1. Situation som påvisar en överhängande risk för allvarlig skada eller dödsfall. 2. Exponering för möjlig risk för olycka eller skada. 3. Viktig information gällande produktens funktion eller prestation. 4. Inkompatibilitet av utrustning.

Spårbarhet och märkningar

a. Motsvarar krav enligt PPE förordningen. Testorgan som utför EU-typtest - b. Nummer på testorgan som utsatt produktionskontroll av denna PPE - c. Spårbarhet: datamåttis - d. Storlek - e. Serienummer - f. Tillverkningsår - g. Tillverkningsmånad - h. Batchnummer - i. Individuell identifiering - j. Standarder - k. Läs användarinstruktionerna noga - l. Modellbeteckning - m. Klass (B bas) - n. Max nominell belastning - o. Tillverkarens adress - p. Tillverkningsdatum (månad/år)

Denne bruksanvisningen forklarer hvordan du bruker utstyret på korrekt måte. Kun enkelte teknikker og bruksmetoder er beskrevet. Advarselsymbolene gir informasjon om enkelte potensielle farer som er forbundet med bruk av utstyret, men det er umulig å beskrive alle potensielle farer. Oppdateringer og tilleggsinformasjon finner du på Petzl.com. Du er selv ansvarlig for å forstå og ta hensyn til disse advarslene, og for å bruke utstyret på korrekt måte. Feil bruk av utstyret vil medføre ytterligere risiko. Kontakt Petzl dersom du er i tvil, eller dersom du ikke forstår disse bruksanvisningene.

1. Bruksområde

Personlig vernestyr (PVU) for sikring mot fall. Kroppssele med høy festepunkt for fallsikring, samt festepunkt for arbeidsposisjonering og posisjonsbegrensning for arbeid i høyden. Nominell maksimal belastning: 140 kg. Produktet må ikke brukes utover dets begrensninger eller i andre situasjoner som det ikke er beregnet for.

Ansvar

ADVARSEL

Aktiviteter som involverer bruk av dette produktet er farlige. Du er selv ansvarlig for dine egne handlinger og avgjørelser og din egen sikkerhet.

For du tar i bruk utstyret, må du:

- Lesse og forstå alle bruksanvisningene.
- Sørg for å få spesifikk opplæring i hvordan produktet skal brukes.
- Gjøre deg kjent med produktet og tilegne deg kunnskap om dets muligheter og begrensninger.
- Forstå og akseptere risikoen i aktiviteter som involverer bruk av produktet.

Manglende respekt for bare ett av disse punktene kan medføre alvorlig personskade eller død.

Dette produktet skal kun brukes av kompetente og ansvarlige personer, eller under direkte tilsyn av en kompetent og ansvarlig person. Du er selv ansvarlig for dine egne handlinger, avgjørelser og din egen sikkerhet, og du tar selv på deg ansvaret for dette. Dette produktet må ikke brukes i stand til å ta på deg dette ansvaret eller dersom du ikke forstår bruksanvisningene, skal du ikke bruke utstyret.

2. Liste over deler

Brystsele:

(1) Tilkoblingspunkt på ryggen, (2) Justeringsspenne for tilkoblingspunkt på ryggen, (3) Justeringsspenner for skulderstropper, (4) Tilkoblingspunkt på brystet, (5) 6m D koblingsbånd, (6) Bærebånd, (7) Elastiske båndholdere for stropper, (8) Bærelåsholdere for ASAP/SORBER, (9) Holder for koblingsstykker for forbindelseslinser for fallsikring, (10) Indikator for fallsikring.

Sittesele:

(11) Tilkoblingspunkt i tekstil for koblingsstykket 6m D, (12) Stropper på hoftebelte, (13) Lårløkker, (14) Faste tilkoblingspunkt i metall, (15) Sidetilkoblingspunkt på hoftebelte, (16) Bakre tilkoblingspunkt for posisjonsbegrensning, (17) DOUBLEBACK justerbare spenner for stropper, (18) FAST spenner for lårløkker, (18) Utstyrsløkker, (19) Løkker for TOOLBAG verktøyholder, (20) DOUBLEBACK justerbare spenner mellom lårløkke og hoftebelte, (21) Løkker til CARTOOL verktøyholder.

Hovedmaterialer:

Bånd: polyester. Justeringsspenner: stål. Tilkoblingspunkter i metall og koblingsstykke: aluminiumslegering.

3. Kontrollpunkter

Din sikkerhet avhenger av at utstyret du bruker er i god stand. Petzl anbefaler at en grundig kontroll blir gjort av en kompetent person minst én gang årlig (avhengig av gjeldende regelverk i ditt land og hvordan du bruker utstyret). Advarsel: Avhengig av bruksintensitet bør du vurdere å utføre inspeksjon av ditt PVU oftere. Folg prosedyrene som er beskrevet på Petzl.com. For resultatene inn i et PVU-kontrollskjema: utstyrtstype, modell, navn og kontaktinformasjon på produsent, serie- eller uniknummer, datoer: produksjonsdato, kjøpsdato, dato for når produktet ble tatt i bruk, neste periodiske kontroll, kommentarer og merkerte feil, kontrollørens navn og signatur og dato for neste planlagte kontroll.

For du bruker produktet

Sele

Sjekk alltid bånd ved tilkoblingspunkter, justeringsspenner og ved bærende sømmer. Se spesielt etter skuffete/strakte tråder. Se etter kutt, slitasje, bulker og skade forårsaket av bruk, varme, kjemikalier, osv. Kontroller at DOUBLEBACK og FAST LT spennene fungerer som de skal. Sjekk indikatoren for fangrykk. Indikatoren er rød dersom tilkoblingspunktet på ryggen belastes med et fangrykk på mer enn 400 daN. Kasser selén dersom indikatoren for fangrykk er synlig.

Bm'D TRIACT-LOCK koblingsstykke

Kontroller at det ikke er sprekker, bulker, eller slitasje på rammen, bolten, porten og presslåsen. Kontroller at porten kan åpnes og at den lukkes automatisk. Keylock-hullet må være fritt for skitt, småstein, o.l. Kontroller at låsehylsen kan åpnes og lukkes.

Hver gang produktet brukes

Påse at karabineren alltid belastes i lengderetningen. Sjekk regelmessig at låsehylsen er lukket. Unngå press mot porten utenfra som kan åpne den eller skade låsehylsen. Kontroller regelmessig at de justerbare spennene er skikkelig festet. Det er viktig å jevnlig kontrollere at produktet fungerer som det skal og at produktets koblinger til andre elementer i systemet fungerer. Forsikre deg om at alle elementene er riktig posisjonert i forhold til hverandre.

4. Kompatibilitet

Kontroller at produktet er kompatibelt med de andre elementene i systemet (kompatibelt = at produktet fungerer som det skal sammen med de andre elementene). Utstyr som brukes sammen med selén må være godkjent i henhold til standarder som gjelder i ditt land (f.eks. karabinere godkjente i henhold til EN 362). CAPTIV må brukes sammen med et koblingsstykke.

5. Klargjøring av sele

- Fest overflødig bånd i de elastiske båndholderne. Sørg for at de ligger flatt.
- Vær oppmerksom på fremmedelementer som kan hindre FAST-spennene i å fungere som de skal (småstein, sand, klær o.l.). Kontroller at de er korrekt festet (se tegninger).

Bm'D TRIACT-LOCK koblingsstykke

En karabiner har begrenset styrke ved feilbelastning.

En karabiner har størst bruddstyrke når den belastes i lengderetningen i lukket tilstand. Belastning av karabineren på hvilken som helst annen måte, f.eks. på tvers med porten åpen, er farlig og kan redusere bruddstyrken.

For mer informasjon se tekniske tips om koblingsstykker på Petzl.com.

Slik tilpasser du tilkoblingspunktet på ryggen

Sorg for at tilkoblingspunktet er tilpasset din kroppsform og størrelse: Det skal ligge mellom skulderbladene dine. Advarsel: Ved bruk av tilkoblingspunktet på ryggen er det viktig å justere stroppene mellom hoftebeltet og lårløkkene.

Tilpasning og funksjonstest

Selen må sette lett på kroppen. Dette vil redusere risikoen for skader ved et eventuelt fall. Du må bevege deg i selen og prøve å henge i den fra alle tilkoblingspunktene for å være sikker på at den er riktig tilpasset. Selen bør være komfortabel å ha på i de tiltenkte arbeidsposisjonene.

6. Full kroppssele for fallsikring EN 361: 2002

Kroppssele for bruk ved fallsikring som er i henhold til EN 363 (personlig vernestyr mot fall fra høyder).

6A. Tilkoblingspunkt på brystet

6B. Tilkoblingspunkt på ryggen

Bruk kun disse tilkoblingspunktene for tilkobling til et fellsikringsystem. Eksempler på fellsikringsystemer er bl.a. løpebrems, falldempere eller andre systemer beskrevet i EN 363. Tilkoblingspunktene er merket med bokstaven A for at de skal være lett synlige.

Klaring: tilstrekkelig klaring under brukeren

Sorg for at det er tilstrekkelig klaring under brukeren for å unngå sammenstøt med strukturer eller underlag ved et eventuelt fall. Nøyaktige beregninger for klaring er angitt i de tekniske spesifikasjonene for de ulike utstyrstypene (falldempere, løpebrems, osv.).

7. Belte for adgangsbegrensning og arbeidsposisjonering EN 358: 2018

Tilkoblingspunktene må kun brukes til et system for arbeidsposisjonering og posisjoneringsbegrensning. Se bruksanvisningen for forbindelseslinen som benyttes. Tilkoblingspunktene er ikke beregnet for bruk i fellsikringsystemer. Ikke bruk et belte til arbeidsposisjonering dersom det er en viss risiko for at brukeren kan bli hengende eller utsatt for ukontrollert belastning fra beltet. Bruk et forankringspunkt som er i hoftehode eller høyere ved arbeidsposisjonering. I tillegg til systemer for arbeidsposisjonering eller adgangsbegrensning kan det være nødvendig å bruke et felles eller personlig system for fellsikring.

Hoftebeltet er godkjent for én bruker inkludert verktøy og utstyr, maksimal totalvekt 150 kg.

7A. Tilkoblingspunkt på magen

7B. Sidetilkoblingspunkter på hoftebeltet

Bruk alltid de to sidetilkoblingspunktene sammen ved bruk av en støttestropp for å oppnå en komfortabel posisjon.

7C. Tilkoblingspunkt (bak) for adgangsbegrensning

Dette bakre tilkoblingspunktet på hoftebeltet er kun beregnet på tilkobling til et system for adgangsbegrensning som skal hindre at brukeren kan komme til et område der fall kan forekomme.

8. Sittesele EN 813: 2008

Tilkoblingspunkt på magen

Beregnet for forlyftning på tau og arbeidsposisjonering. Bruk det fremre tilkoblingspunktet (tekstil eller metall) for å koble til en nedfiringbrems, forbindelsesline for posisjonering eller forlyfting eller PODIUM sittesele. Dette tilkoblingspunktet er ikke beregnet for fellsikring.

9. CAPTIV posisjoneringsbøyle for koblingsstykke

CAPTIV posisjoneringsbøyle fremmer belastning i den langsgående akksen. Advarsel: Bytt ut bøylene på CAPTIV dersom du bytter koblingsstykke.

10. Utstyrsløkker

Utstyrsløkkene må kun brukes til å organisere utstyr. ADVARSEL - FARE: Bruk aldri utstyrsløkker til sikring, nedfiring, innbinding eller forankring av en person. Bærelåsholderne kan brukes til å plassere falldemperen på den mobile løpebremsen i en høy posisjon.

11. Holder for forbindelseslinens koblingsstykke

A. Skal kun brukes til plassering av koblingsstykker som sitter på enden av fangliner som ikke er bruk.

B. Ved et fall vil holderen frigjøre koblingsstykket på enden av forbindelseslinen for ikke å hindre at falldemperen begynner å rulle.

Advarsel: Dette tilkoblingspunktet skal ikke brukes til fellsikring.

12. Tilleggsinformasjon

Dette produktet er godkjent i henhold til kravene i EU regulativ 2016/425 for personlig vernestyr. EU samsvarserklæringen er tilgjengelig på Petzl.com.

- Forutse eventuelle hendelser og ha en plan for hvordan du vil skaffe hjelp dersom du kommer i vanskeligheter.

- Systemets forankringspunkt må fortinnvis være plassert ovenfor posisjonen til brukeren, bør være i henhold til kravene i EN 795 og må ha en minimum belastningstoleranse på 12 kN.

- Ved bruk av fellsikringsystemer må det alltid være tilstrekkelig klaring under brukeren for å unngå sammenstøt med bakken eller andre strukturer ved et eventuelt fall.

- Sørg for at forankringen er korrekt plassert for å redusere risikoen for, og lengden på, et eventuelt fall.

- Kun godkjente fellsikringsseiler kan brukes i et fellsikringsystem.

- Ved bruk av flere systemer samtidig kan farlige situasjoner oppstå dersom ett av systemene påvirker sikkerhetsfunksjonen i de andre systemene.

- ADVARSEL: Påse at produktet ikke gnisser mot materialer med slipeeffekt eller skarpe kanter.

- Brukere må være i medisinsk forsvarlig stand til å drive med aktivitet i høyden. ADVARSEL: Det å henge ubevegelig i en sele kan medføre skade eller død.

- Bruksanvisningene som følger med hver del av disse produktene må følges nøye.

- Bruksanvisningene må leveres på språket som benyttes i brukslandet.

- Påse at produktets merking er synlige og leselige.

Når skal utstyret kasseres: ADVARSEL: Spesielle hendelser kan begrense produktets levetid til kun én gangs bruk, avhengig av type bruk, hvor ofte det brukes og miljøet det utsettes for. Eksempler på dette er eksponering for barskt klima, saltvann, skarpe kanter, ekstreme temperaturer, kjemiske produkter osv.

Et produkt må kasseres når:

- Det er eldre enn 10 år og består av plast eller tekstiler.
- Det har tatt et kraftig fall eller stor belastning.
- Det blir ikke godkjent i kontroll. Du er i tvil om det er pålitelig.
- Du ikke kjenner produktets fullstendige historie.
- Det blir foreldet på grunn av utvikling og endring av lovtekster, standarder, bruksteknikker, og når det blir inkompatibelt med annet utstyr osv.

Destruer disse produktene for å hindre videre bruk.

Symboler:

A. Levetid: 10 år - B. Merking - C. Temperaturbegrensninger - D. Forholdsregler for bruk - E. Rengjøring/desinfeksjon - F. Tøking - G. Oppbevaring/transport - H. Vedlikehold - I. Modifiseringer/repasjoner (som ikke er godkjent av Petzl er forbudt. Bytting av utskiftable deler er unntatt forbudet.) **-J. Spørsmål/kontakt oss**

3 års garanti

På alle materielle feil og fabrikkasjonsfeil. Følgende dekkes ikke av garantien: normal slitasje, oksidering, endringer eller modifikasjoner, feil lagring, dårlig vedlikehold eller annen bruk enn det produktet er beregnet for.

Advarselssymboler

1. Situasjonen skaper overhengende fare for alvorlig skade eller død. 2. Eksponering for potensiell ulykke eller skade. 3. Viktig informasjon om produktets funksjon og virkemåte. 4. Utstyret er ikke kompatibelt.

Sporbarhet og merking

a. Et godkjent i henhold til PVU-direktivet. Teknisk kontrollorgan som utfører EU-godkjenningen
b. Teknisk kontrollorgan som godkjenner produksjonsprosessen av dette PVU - c. Sporbarhet: identifikasjonsnr. - d. Størrelse - e. Serienummer - f. Produksjonsår - g. Produksjonsmåned - h. Batch-nummer - i. Individuelt identifikasjonsnummer - j. Standarder - k. Les bruksanvisningen grundig - l. Modellidentifikasjon - m. Klasse (B basis) - n. Maksimal nominell belastning - o. Produsentens adresse - p. Produksjonsdato (måned/år)

Niniejsza instrukcja przedstawia prawidłowy sposób używania waszego sprzętu. Zaprezentowane zostały niektóre techniki i sposoby użycia. Symbole trapezj czaski ostrzegają przed niektórymi niebezpieczeństwami związanymi z użyciem waszego sprzętu, ale nie jest możliwe wymienienie wszystkich zagrożeń. Należy sprawdzić uaktualnienia instrukcji oraz dodatkowe informacje na Petzl.com. Użytkownik ponosi odpowiedzialność za stosowanie się do każdego ostrzeżenia oraz do prawidłowego używania swojego sprzętu. Każde złe użycie tego sprzętu będzie prowadziło do powstania dodatkowych zagrożeń. W razie wątpliwości lub trudności zrozumieniu instrukcji należy się skontaktować z Petzl.

1. Zastosowanie

Sprzęt Ochrony Indywidualnej (SOI) chroniący przed upadkiem z wysokości. Kompletna uprząż chroniąca przed upadkiem z wysokości, pas stabilizujący i podtrzymujący, uprząż biodrowa do prac na wysokości. Maksymalne obciążenie nominalne: 140 kg. Produkt nie może być poddawany obciążeniom przekraczającym jego wytrzymałość oraz stosowany do innych celów niż te, do których został przewidziany.

Odpowiedzialność

UWAGA
Wszelkie działania wymagające użycia tego produktu są z samej swej natury niebezpieczne.
Użytkownik ponosi odpowiedzialność za swoje działania, decyzje i bezpieczeństwo.

Przed użyciem produktu należy:

- Przeczytać i zrozumieć wszystkie instrukcje użytkowania.
- Zdobyc odpowiednie przeszkolenie dla prawidłowego używania tego produktu.
- Zapoznać się z produktem, z jego parametrami i ograniczeniami.
- Zrozumieć i zaakceptować potencjalne niebezpieczeństwo.

Nieprzestrzeżenie lub zlekceważenie którejkolwiek z powyższych ostrzeżeń może prowadzić do poważnych uszkodzeń ciała lub do śmierci.
 Produkt ten może być używany jedynie przez osoby kompetentne i odpowiedzialne lub pod bezpośrednią kontrolą takich osób.

Użytkownik ponosi odpowiedzialność za swoje działania, decyzje, bezpieczeństwo i odpowiada za konsekwencje, jeżeli nie zamierza lub nie jest w stanie takiej odpowiedzialności i ryzyka podjąć, nie rozumiał instrukcji użytkownika, nie powinien posługiwać się tym sprzętem.

2. Oznaczenia części

Uprząż piersiowa:

(1) Tylny punkt wpinania, (2) Klamra do regulacji tylnego punktu wpinania, (3) Klamra do regulacji sztek, (4) Piersiowy punkt wpinania, (5) Łącznik uprząży piersiowa biodrowa Bm'D, (6) CAPTIV, (7) Elastyczne szluki do taśm, (8) Szluki Velcro do ASAP/SORBER, (9) Uchwyt na karabinki lony chraniającej przed upadkiem z wysokości, (10) Wskaźnik zatrzymania odpadnięcia.

Uprząż biodrowa:

(11) Tylny punkt wpinania łącznika Bm'D, (12) Taśmy pasa, (13) Taśmy udowe, (14) Przedni, metalowy punkt wpinania, (15) Boczne punkty wpinania na pasie, (16) Tylny, podtrzymujący punkt wpinania, (17) Klamry DOUBLEBACK do regulacji taśm udowych, (17 bis) Klamry automatyczne FAST LT do regulacji taśm udowych, (18) Uchwyt na narzędzia, (19) Szluki na worki narzędziowe TOOLBAG, (20) Klamry DOUBLEBACK taśm łączących taśmy udowe - pas, (21) Szluki na uchwyty CARITOOL.

Materiały podstawowe:

Taśmy: poliester.
 Klamry do regulacji: stal.
 Metalowe punkty wpinania i łącznik: stop aluminium.

3. Kontrola, miejsca do sprawdzenia

Wasze bezpieczeństwo jest związane z niezawodnością sprzętu. Petzl zaleca przeprowadzanie dogłębnej kontroli przynajmniej raz na 12 miesięcy, przez osobę kompetentną (w zależności od prawodawstwa w waszym kraju oraz waszych warunków użytkowania). Uwaga: przy intensywnym użytkowaniu należy częściej wykonywać kontrole waszego SOI. Należy przestrzegać procedur opisanych na Petzl.com. Na karcie kontrolnej waszego SOI należy zapisać rezultaty kontroli: typ sprzętu, model, nazwa i adres producenta lub dostawcy, numer seryjny lub indywidualny, daty, produkcji, zakupu, pierwszego użycia, następnych kontroli, wady, uwagi, nazwisko i podpis kontrolera.

Przed każdym użyciem

Uprząż

Należy sprawdzić stan taśm przy punktach wpinania, klamer, szwów bezpieczeństwa. Uwaga na przecięte lub wyciągnięte nici.
 Zwrócić uwagę na przecięcia i rozerwania oraz uszkodzenia spowodowane wysoką temperaturą, kontaktem ze środkami chemicznymi itp.

Sprawdzić prawidłowe działanie klamer DOUBLEBACK i FAST LT.
 Sprawdzić wskaźnik zatrzymania odpadnięcia. Wskaźnik ma kolor czerwony, pojawi się jeżeli na tylny punkt wpinania zadziałała siła większa od 400 daN.
 Uprząż, na której pojawił się wskaźnik zatrzymania odpadnięcia należy wycofać z użytkowania.

Łącznik Bm'D TRIACT-LOCK

Sprawdzić brak śladów deformacji, pęknięć, korozji, zużycia (na kopusie, nicie, ramieniu, nakrętce). Sprawdzić otwarcie i całkowite, automatyczne, zamknięcie ramienia. Otwór zamka Keylock nie może być zanieczyszczony lub zatłany przez zadne ciała obce (zwir, kamienie itp.). Sprawdzić prawidłowe zakręcanie i odkręcanie nakrętki.

Podczas użytkowania

Sprawdzić czy karabinek jest obciążany wzdłuż osi o największej wytrzymałości. Regularnie sprawdzać czy nakrętka jest zamknięta. Uniknąć każdego naseku lub tarcia, które mogłoby spowodować odblokowanie ramienia lub uszkodzenie nakrętki. Regularnie sprawdzać zaciągnięcie klamer regulacyjnych. Należy regularnie kontrolować stan produktu i jego połączenie z pozostałymi elementami systemu. Upewnić się co do prawidłowego - względem siebie - pozycji elementów wyposażenia.

4. Kompatybilność

Należy sprawdzić kompatybilność tego produktu z pozostałymi elementami systemu w określonym zastosowaniu (patrz właściwa dla produktu instrukcja). Elementy wyposażenia używane z waszą uprzążą muszą być zgodne z obowiązującym normami (na przykład karabinki EN 362). Obowiązkowo używać poprzeczki CAPTIV z waszym łącznikiem.

5. Zakładanie uprząży

- Schować nadmiar taśm w szlufkach elastycznych (dobrze złożyć).
- Należy zwracać uwagę na przedmioty, które mogą utrudniać działanie klamer FAST, jak kamienie, pasek, ubranie itd. Sprawdzić ich prawidłowe zablokowanie (patrz rysunki).

Łącznik Bm'D TRIACT-LOCK

Karabinek nie jest niezniszczalny.

Karabinek ma największą wytrzymałość wzdłuż osi podłużnej, z zamkniętym zamkiem. Obciążanie karabinka w jakikolwiek inny sposób jest niebezpieczne i zmniejsza jego wytrzymałość. Przykład: obciążenie osi poprzecznej lub z otwartym zamkiem. Więcej informacji dotyczących łączników znajduje się w Poradach technicznych na stronie Petzl.com.

Regulacja początkowa tylnego punktu wpinania

Dopasować regulację tylnego punktu wpinania do budowy ciała użytkownika: ustawić go na wysokości łopatek.

Uwaga: dopasowanie tylnych taśm łączących taśmy udowe-pas jest istotne jeżeli używacie tylnego punktu wpinania.

Regulacja i test wiszenia

Uprząż musi być dopasowana blisko ciała, by zmniejszyć ryzyko zranienia podczas upadku. Użytkownik powinien uprząż wypróbować: w bezpiecznym miejscu zrobić test wiszenia na każdym z punktów wpinania, przejść kilka kroków, usiąść, zrobić parę skłonów i przysiadów. Tylko w ten sposób można sprawdzić czy uprząż ma odpowiednie rozmiary i czy jest wystarczająco wygodna.

6. Uprząż kompletna chroniąca przed upadkiem z wysokości EN 361: 2002

Uprząż kompletna do ochrony przed upadkiem z wysokości, element systemu zatrzymującego upadki z wysokości zgodnie z normą EN 363 (indywidualne systemy chroniące przed upadkiem z wysokości).

6A. Piersiowy punkt wpinania

6B. Tylny punkt wpinania

Wyłącznie te punkty wspinania służą do łączenia uprząży z systemem chroniącym przed upadkiem z wysokości jak np. absorber energii, przesuwany przyrząd autoasekuracyjny..., systemy opisane w normie EN 363. Dla łatwiejszej identyfikacji, zostały oznaczone literą A.

Wolna przestrzeń pod użytkownikiem

Przestrzeń pod użytkownikiem nie srodze jego potencjalnego upadku musi być pozbawiona jakiegokolwiek przeszkód. Szczegółowe obciążenia wolnej przestrzeni znajdują się w instrukcjach innych elementów systemu (absorbery energii, przesuwny przyrząd autoasekuracyjny).

7. Pas podtrzymujący i stabilizujący w pozycji roboczej EN 358: 2018

Punkty wpinania powinny być używane wyłącznie do wpięcia do systemu stabilizacji w pozycji bocznej lub systemu podtrzymywania. Sprawdzić instrukcję użycia lony pod kątem dodatkowych środków ostrożności.

Te punkty wpinania nie służą do ochrony przed upadkiem z wysokości. Nie należy używać pasa podtrzymującego jeżeli istnieje przewidywane zagrożenie, że użytkownik znajdzie się w zwisie lub będzie narażony na niekontrolowany ucisk przez pas. Do stabilizacji w pozycji bocznej należy używać punktu stanowiskowego znajdującego się na wysokości pasa lub powyżej. Może zaistnieć konieczność uzupełnia systemów stabilizacji w pozycji bocznej lub podtrzymujących przez środki chroniące przed upadkiem z wysokości (indywidualne lub zbiorowe).

Pas jest dopuszczony dla użytkownika wazącego do 150 kg, wliczając jego wyposażenie i narzędzia.

7A. Przedni punkt wpinania

7B. Boczne punkty wpinania pasa

By mieć wygodne podparcie w pasie, należy używać zawsze obu bocznych punktów wpinania, połączonych loną podtrzymującą.

7C. Tylny podtrzymujący punkt wpinania

Ten punkt wpinania znajdujący się z tyłu pasa służy wyłącznie do uniemożliwienia użytkownikowi na dotarcie do miejsca, w którym upadek jest możliwy.

8. Uprząż biodrowa EN 813: 2008

Przedni punkt wpinania

Przeznaczona do wychodzenia po linie i stabilizacji w pozycji roboczej. Używać przedniego (tekstylnego lub metalowego) punktu wpinania do wpięcia przyrządu zjazdowego, lony do stabilizacji, lony do przemieszczania się, jak również wspornika PODOULI.
 Ten punkt wpinania nie jest przeznaczony do zatrzymywania upadków z wysokości.

9. Poprzeczka CAPTIV podtrzymująca łącznik

Poprzeczka CAPTIV podtrzymująca łącznik ustawia łącznik wzdłuż jego osi podłużnej. Uwaga: należy z powrotem założyć poprzeczkę CAPTIV jeżeli zmieniacie łącznik.

10. Uchwyt sprzętowy

Uchwyty sprzętowe mogą być używane wyłącznie do podwieszania sprzętu. **UWAGA - NIEBEZPIECZNIWSTWO:** nie używać uchwytów sprzętowych do asekuracji, zjazdu, wspinania się, wiazania. Szlufka Velcro może być użyta do umieszczenia waszego absorbera energii w pozycji górnej.

11. Uchwyt na łączniki lony chraniającej przed upadkiem z wysokości

A. Używać wyłącznie jako uchwyt na łączniki nie używanej lony.
 B. W razie upadku, uchwyt na łączniki uwalania łącznik znajdujący się na końcu lony, by nie przeszkadzać w rozdzieleniu się absorbera energii.
 Uwaga: ten punkt wpinania nie służy do ochrony przed upadkiem z wysokości.

12. Dodatkowe informacje

Ten produkt jest zgodny z rozporządzeniem (UE) 2016/425 w sprawie środków ochrony indywidualnej. Deklaracja zgodności UE jest dostępna na Petzl.com.

- Należy przewidzieć odpowiednie sposoby ratownictwa do szybkiej interwencji w razie trudności.
- Punkt stanowiskowy powinien znajdować się nad użytkownikiem i spełniać wymagania normy EN 795 (wytrzymałość minimum 12 kN).
- W systemie chroniącym przed upadkiem z wysokości, przed każdym użyciem, niezbędne jest sprawdzenie wymaganej wolnej przestrzeni pod użytkownikiem, by w razie upadku uniknąć uderzenia o ziemię lub przeszkodę.
- Sprawdzić czy punkt stanowiskowy jest prawidłowo osadzony, aby zmniejszyć ryzyko i wysokość odpadnięcia.
- Uprząż chroniąca przed upadkiem z wysokości jest jedynym urządzeniem obejmującym ciało, które jest dozwolone do użycia w systemie chroniącym przed upadkiem z wysokości.
- Niebezpieczeństwo: podczas używania wielu elementów wyposażenia, poszczególne przyrządy mogą nawzajem zakłócać prawidłowe, bezpieczne funkcjonowanie.
- **UWAGA:** należy zwracać uwagę, by wasze produkty nie były o szorstkie czy ostre krawędzie.
- Nie uprawiać działalności wysokościowej, jeśli istnieją jakiegokolwiek medyczne przeciwwskazania. **UWAGA:** bezwładne wiszenie w uprząży może doprowadzić do poważnych zaburzeń fizjologicznych lub śmierci.
- Dołączone do produktu instrukcje użytkownika muszą być zawsze przestrzegane.
- Użytkownikowi muszą być dostarczone instrukcje obsługi w języku jakiego się używa w kraju użytkownika.
- Upewnić się co do widoczności oznaczeń na produkcie.

Użyteczja:

- **UWAGA:** w wyjątkowych okolicznościach może się zdarzyć, że jednorazowe użycie sprzętu spowoduje jego zniszczenie, np. kontakt z niebezpiecznymi substancjami chemicznymi, ekstremalnymi temperaturami, środowiskiem morskim, kontakt z ostrą krawędzią, duże obciążenia, poważne odpadnięcie itd.
- Produkt musi zostać wycofany jeżeli:
 - Ma więcej niż 10 lat i zawiera elementy plastikowe lub tekstylne.
 - Zaliczył poważny upadek (lub obciążenie).
 - Rezultat kontroli nie jest satysfakcjonujący. Istnieje jakiegokolwiek podejrzenia co do jego niezawodności.
 - Nie jest znana pełna historia użytkowania.
 - Jeśli jest przeszarżany (rozwył prawny, normatywny lub niekompatybilność z innym wyposażeniem itd.).
- Należy zniszczyć wycofane produkty, by uniknąć ich przypadkowego użycia.

Piktogramy:

A. Czas życia: 10 lat - B. Oznaczenia - C. Tolerowane temperatury - D. Środki ostrożności podczas użytkowania - E. Czyszczenie/dezynfekcja - F. Suszenie - G. Przechowywanie/transport - H. Konserwacja - I. Modyfikacja lub naprawy, wykonywane przez fabrykanta/produkt, są zabronione (nie dotyczy części zamiennych) - J. Pytania/kontakt

Gwarancja 3 lata

Dotyczy wszelkich wad materiałowych i produkcyjnych. Gwarancji nie podlegają produkty: noszące cechy normalnego zużycia, zardzewiałe, przerabiane i modyfikowane, nieprawidłowo przechowywane, uszkodzone w wyniku wypadków, zaniedbań i zastosowań niezgodnych z przeznaczeniem.

Znaki ostrzegawcze

1. Sytuacja grożąca nieuchronnym ryzykiem poważnego obrażenia lub śmierci. 2. Narażenie na potencjalne ryzyko incydentu lub zranienia. 3. Ważna informacja na temat działania lub parametrów waszego produktu. 4. Niekompatybilność sprzętowa.

Identyfikacja i oznaczenia

a. Zgodny z wymaganiami rozporządzenia SOI. Jednostka notyfikowana do zastosowania procedury weryfikacji UE - b. Numer jednostki notyfikowanej kontrolującej produkcję tego SOI - c. Identyfikacja: datamatrix - d. Rozmiar - e. Numer indywidualny - f. Rok produkcji - g. Miesiąc produkcji - h. Numer partii - l. Identyfikator - j. Normy - k. Przeczytać uważnie instrukcję obsługi - l. Identyfikacja modelu - m. Klasa (B podstawowy) - n. Maksymalne, nominalne obciążenie - o. Adres producenta - p. Data produkcji (miesiąc/rok)

本書では、製品の正しい使用方法を説明しています。技術や使用方法については、いくつかの例のみを掲載しています。製品の使用に関連する危険については、警告のマークが付いています。ただし、製品の使用に関連する危険の全てをここに網羅することはできません。最新の情報や、その他の補足情報等はPetzl.comで参照できますので、定期的に確認してください。警告および注意事項に留意し、製品を正しく使用する事は、ユーザーの責任です。本製品の誤った使用は危険を増加させます。疑問点や不明な点は(株)アルテリア (TEL 04-2968-3733) にご相談ください。

1.用途

本製品は墜落からの保護を目的として使用する個人保護用具 (PPE) です。高所での作業に使用する、フォールアレスト、ワークポジショニング、レストレイン用のハーネスです。最大使用荷重: 140 kg 本製品の限界を超えるような使用をしないでください。また、本来の用途以外での使用はしないでください。

責任

警告
この製品を使用する活動には危険が伴います。ユーザー各自が自身の行為、判断、および安全の確保についてその責任を負うこととします。

使用前に必ず:
- 取扱説明書をよく読み、理解してください
- この製品を正しく使用するための適切な指導を受けてください
- この製品の機能とその限界について理解してください
- この製品を使用する活動に伴う危険について理解してください
これらの注意事項を無視または軽視すると、重度の傷害や死につながる場合があります。この製品は使用方法を熟知している責任能力のある人、あるいはそれらの人から目の届く範囲で直接指導を受けられる人のみ使用してください。ユーザー各自が自身の行為、判断、および安全の確保について責任を負い、またそれによって生じる結果についても責任を負うこととします。各自で責任がとれない場合や、その立場にない場合、また取扱説明書の内容を理解できない場合は、この製品を使用しないでください。

2.各部の名称

チェストハーネス:
(1) 背部アタッチメントポイント、(2) 背部アタッチメントポイント調節バックル、(3) ショルダーストラップ調節バックル、(4) 胸部アタッチメントポイント、(5) チェストハーネスとシートハーネスを連結するためのコネクタ Bm'D、(6) CAPTIV、(7) 伸縮性ストラップリテイナー、(8) マジックテープ式 ASAP/SORBER 用リテイナー、(9) フォールアレスト用ランヤードのコネクタホルダー、(10) フォールインジケータ
シートハーネス:
(11) コネクタ Bm'D を連結するためのアタッチメントポイント、(12) ウエストベルトストラップ、(13) レググループ、(14) 金属製腹部アタッチメントポイント、(15) 側部アタッチメントポイント、(16) 後部レストレイン用アタッチメントポイント、(17) ストラップ用 DOUBLEBACK バックル、(17 bis) レググループ用 FAST バックル、(18) ギャループ、(19) ギャップ TOOLBAG 取付用スロット、(20) レググループとウエストベルトをつなぐストラップ用 DOUBLEBACK バックル、(21) ツールホルダー CARITOOL 取付用スロット
主な素材:
ストラップ: ポリエステル
調節バックル: スチール
金属製アタッチメントポイントおよびコネクタ: アルミニウム合金

3.点検のポイント

器具の状態は、ユーザーの安全に大きく関係します。ベツルは、十分な知識を持つ適任者による詳細点検を、少なくとも 12 ヶ月ごとにを行うことをお勧めします (国や地域における法規や、使用状態によっても変わります)。警告: 使用頻度によっては、より頻繁に個人保護用具 (PPE) を点検する必要があります。Petzl.com で説明されている方法に従って点検してください。個人保護用具 (PPE) の点検結果を点検フォームに記録してください: 種類、モデル、製造者の連絡先、個別番号、製造日、購入日、初回使用時の日付、次回点検予定日、問題点、コメント、点検者の名前および署名。

毎回、使用前に

ハーネス

ウェビングのアタッチメントポイント部分、調節バックル部分、および縫製部分を点検してください。縫製部分が切れたりゆるんだりしていないことを特に注意して確認してください。使用による切れ目や磨耗、熱や化学物質等による損傷がないことを確認してください。DOUBLEBACK バックルおよび FAST LT バックルが正常に機能することを確認してください。フォールインジケータを点検してください。背部アタッチメントポイントに 400 daN を超える衝撃荷重がかかると、赤いフォールインジケータが見えます。フォールインジケータが見えているハーネスは、廃棄してください。

コネクタ Bm'D TRIACT-LOCK

フレームとリベットおよびゲート、ロックングスリーブに亀裂や変形、腐食、摩耗等が自動的に確認してください。ゲートを開けることができ、また放すか手で完全に閉じたことを確認してください。ゲート上部のキーロックスロットに泥や小石等が詰まらぬようにしてください。ロックングスリーブをロック、ロック解除できることを確認してください。

使用中の注意点

常にカラビナの縦軸に沿って荷重がかかっていることを確認してください。ロックングスリーブに注意をはらい、常にロックされていることを確認してください。何かに押し付けられたりすれたりすることによって、ゲートが開いたりロックングスリーブが損傷したりしないように注意してください。調節バックルがしっかりと締められていることを常に確認してください。この製品および併用する器具 (連結している場合は連結部を含む) に常に注意を払い、状態を確認してください。全ての構成器具が正しくセットされていることを確認してください。

4.適合性

この製品がシステムの中のその他の器具と併用できることを確認してください (併用できる = 相互の機能を妨げない)。本製品と併用する器具は、使用する国における最新の規格に適合していなければなりません (例: ヨーロッパにおけるコネクタの規格 EN 362)。コネクタには必ず CAPTIV を併用してください。

5.ハーネスの装着および調節方法

- 余分なストラップは必ず折って平らにした状態で伸縮性リテイナーにしまってください
- FAST バックルの機能を妨げる可能性があるため、小石、砂、衣服等が

挟まらないように注意してください。調節バックルが正しく締められていることを確認して下さい (図参照)

コネクタ Bm'D TRIACT-LOCK

カラビナは破断する可能性があります。
カラビナは、ゲートが閉じ、縦軸方向に正しく荷重がかかったときに最大の強度があります。それ以外の状態や方法 (例: 横軸方向、ゲートが開いた状態) で荷重がかかると危険です。強度が低下する可能性があります。詳しくは Petzl.com でコネクタについての技術情報をご参照ください。

背部アタッチメントポイント位置の調節

体型にあわせて、背部アタッチメントポイントの位置を肩甲骨の位置と同じ高さになるように調節してください。警告: 背部アタッチメントポイントを使用する場合は、レググループとウエストベルトをつなぐストラップの調節が重要です。

調節の確認

墜落の際に怪我をする危険を低減するため、ハーネスは体にぴったりとフィットするよう調節してください。安全な場所で、ハーネスが正しくフィットし、使用目的に見合う快適性が得られることを必ず確認してください。ハーネスを装着した状態で動いたり、装備を全て装着した状態で各アタッチメントポイントから吊り下がり、適切に調節されていることを確認してください。

6.フォールアレスト用フルボディハーネス EN 361: 2002

フォールアレスト用のフルボディハーネスです。EN 363 が定めるフォールアレストシステムを構成する用具の 1 つです (個人用墜落保護システム)。

6A.胸部アタッチメントポイント

6B.背部アタッチメントポイント

フォールアレストシステム (例: モバイルフォールアレスター、エネルギーアブソーバー、その他 EN 363 で定められているシステム) に連結する場合は必ずこれらのアタッチメントポイントを使用してください。区別しやすくするため、これらのアタッチメントポイントには「AJ」の文字が刻印されています。

クリアランス: ユーザーの下の障害物のない空間

墜落した際に途中で障害物に接触することを回避するため、ユーザーの下には必ず十分なクリアランスを確保してください。必要なクリアランスを算出するため、フォールアレストシステムを構成するその他の器具 (エネルギーアブソーバー、モバイルフォールアレスター等) の取扱説明書に記載されています。

7.レストレインおよびワークポジショニング用ベルト EN 358: 2018

これらのアタッチメントポイントは、レストレインまたはワークポジショニングにのみ使用できます。使用上の注意については、使用するランヤードの取扱説明書を参照してください。これらのアタッチメントポイントは、フォールアレストの目的で使用することはできません。ユーザーがベルトで吊るされる、または、動きの取れない状態になる危険性が予測される際には、ワークポジショニング用ベルトを使用しないでください。ワークポジショニングの際は、支点がユーザーの腰の高さより上になるようにしてください。状況に応じて、ワークポジショニングやレストレインシステムに加えて、共同の確保システム (手すり、安全ネット等) や個人用のフォールアレストシステムを併用する必要があります。ベルトは工具および器具を含めた重さが 150 kg までの 1 人のユーザー用として認証を受けています。

7A.腹部アタッチメントポイント

7B.側部アタッチメントポイント

ウエストベルトのサポート性を向上させるため、必ず両側部のアタッチメントポイントをワークポジショニング用ランヤードで連結して使用してください (U 字吊り)。

7C.後部レストレイン用アタッチメントポイント

このウエストベルト後部のアタッチメントポイントは、墜落の可能性がある場所にユーザーが侵入するのを防ぐための、レストレインシステムを連結する目的でのみ使用できます。

8.シートハーネス EN 813: 2008

腹部アタッチメントポイント

ロープアクセスおよびワークポジショニング用にデザインされています。下降器またはワークポジショニング用ランヤード、プログレッション用ランヤード、作業用シート PODIUM を連結するためには、腹部アタッチメントポイント (ウェビングまたは金属製) を使用してください。このアタッチメントポイントはフォールアレストの目的には適していません。

9.コネクタ用ポジショニングバー CAPTIV

ポジショニングバー CAPTIV は、荷重がコネクタの縦軸方向にかかるとサポートします。警告: コネクタを交換した際は、改めて CAPTIV をセットしてください。

10.ギャループ

ギャループは用具を携行/整理する目的でのみ使用してください。警告、危険: ギャループは、ビレイ、懸垂下降、ロープの連結、自己確保には絶対に使用しないでください。マジックテープ式リテイナーは、モバイルフォールアレスターに連結されたエネルギーアブソーバーを高い位置に維持するために使用できます。

11.フォールアレスト用ランヤードのコネクタホルダー

A. ランヤード先端のコネクタをクリップする以外の用途で使用しないでください。
B. このコネクタホルダーにダブルランヤードの片方のコネクタをクリップした状態で墜落をしても、エネルギーアブソーバーの伸長を妨げません。警告: このアタッチメントポイントは、フォールアレスト用アタッチメントポイントではありません。

12.補足情報

本製品は個人保護用具に関する規則 (EU) 2016/425 に適合しています。EU 適合宣言書は Petzl.com で確認できます。
- ユーザーは、この製品の使用中に問題が生じた際にすみやかに対処できるよう、レスキュープランとそれに必要となる装備をあらかじめ用意しておく必要があります
- システム用のアンカーは、ユーザーの体より上となるようにしてください。アンカーは、最低でも 12 kN の強度を持ち、EN 795 の要求事項を満たしていなければなりません
- フォールアレストシステムでは、墜落した際に地面や障害物に衝突することがないよう、毎回使用前に十分なクリアランスがユーザーの下に確保されていることを確認する必要があります
- 墜落距離を短くし、危険を少なくするため、アンカーが適切な位置に設置されていることを確認してください
- フォールアレストシステムで身体をサポートに使用できるのは、フォー

ルアレストハーネスのみです
- 複数の器具を同時に使用する場合、1 つの器具の安全性が、別の器具の使用によって損なわれることがあります
- 警告: 製品がざらざらした箇所や尖った箇所ですすれないように注意してください
- ユーザーは、高所での活動が行える良好な健康状態にあることが必要です。警告: ハーネスを着用して動きの取れない状態のまま吊り下げられると、重度の傷害や死に至る危険があります
- 併用する全ての用具の取扱説明書をよく読み、理解してください
- 取扱説明書は、製品と一緒にユーザーの手に届かなければなりません。また、取扱説明書は製品が使用される国の言語に訳されなければなりません
- 製品に記されたマーキングが読めなくならないように注意してください

廃棄基準:

警告: 極めて異例な状況においては、1 回の使用で損傷が生じ、その後使用不可能になる場合があります (劣悪な使用環境、海に近い環境での使用、鋭利な角との接触、極端な高/低温下での使用や保管、化学薬品との接触等)。以下のいずれかに該当する製品は以後使用しないでください:
- プラスチック製品または繊維製品で、製造日から 10 年以上経過した
- 大きな墜落を止めた、あるいは非常に大きな荷重がかかった
- 点検において使用が不可と判断された。製品の状態に疑問がある
- 完全に使用履歴が分からない
- 該当する規格や法律の変更、新しい技術の発達、また他の器具との併用に適さない等の理由で、使用には適さないと判断された
このような製品は、以後使用されることを避けるため廃棄してください。

アイコン:

A. 耐用年数: 10 年 - **B. マーキング** - **C. 使用温度** - **D. 使用上の注意** - **E. クリアランス/消毒** - **F. 乾燥** - **G. 保管/持ち運び** - **H. メンテナンス** - **I. 改造/修理** (パーツの交換を除き、ベツルの施設外での製品の改造および修理を禁じます) - **J. 問い合わせ**

3 年保証

原材料および製造過程における全ての欠陥に対して適用されます。以下の場合には保証の対象外とします: 通常の磨耗や傷、酸化、改造や改変、不適切な保管方法、メンテナンスの不足、事故または過失による損傷、不適切または誤った使用方法による故障。

警告のマーク

1. 重傷または死につながるおそれがあります。2. 事故や怪我につながる危険性があります。3. 製品の機能や性能に関する重要な情報です。4. してはいけない内容です。

トレーサビリティとマーキング

a. 個人保護用具の規格の要求事項に適合。EU 型式検定を行った公認認証機関 - b. この個人保護用具の製造を監査する公認機関の ID 番号 - c. トレーサビリティ: データマトリクスコード - d. サイズ - e. 個別番号 - 製造年 - g. 製造月 - h. ロット番号 - i. 個体識別番号 - j. 規格 - k. 取扱説明書をよく読んでください - l. モデル名 - m. Class (B basic) - n. 最大使用荷重 - o. 製造者住所 - p. 製造日 (月 / 年)

Tyto pokyny vysvětlují, jak správně používat vaše vybavení. Popsány jsou pouze některé techniky a způsoby použití.

Variující symboly upozorňují na některá potenciální nebezpečí spojená s použitím vašeho vybavení, ale není možné uvést všechny případy. Navštivte Petzl.com a sledujte aktualizace a doplňkové informace.

Vaši odpovědnosti je věnovat pozornost každému upozornění a používat vaše vybavení správným způsobem. Nesprávné použití tohoto vybavení zvýší nebezpečí. Máte-li jakékoliv pochybnosti nebo obtíže s porozuměním návodu, kontaktujte firmu Petzl.

1. Rozsah použití

Osobní ochranný prostředek (OOP) používán při ochraně proti pádu.

Zachycovací celotělový postroj, sedací postroj, pás pro pracovní polohování a zadržení při práci ve výškách.

Jmenovitě maximální zatížení: 140 kg.

Zatížení tohoto výrobku nesmí překročit uvedenou hodnotu pevnosti, výrobek nesmí být používán jiným způsobem, než pro který je určen.

Zodpovědnost

UPOZORNĚNÍ

Činnosti zahrnující používání tohoto výrobku jsou z podstaty nebezpečné. Za své jednání, rozhodování a bezpečnost zodpovídáte sami.

Před používáním tohoto výrobku je nutné:

- Přečíst si a prostudovat celý návod k použití.
- Nacvičit správné používání výrobku.
- Seznámit se s možnostmi výrobku a s omezeními jeho použití.
- Pochopit a přijmout rizika spojená s jeho používáním.

Opomenutí či porušení některého z těchto pravidel může vést k vážnému poranění nebo smrti.

Tento výrobek smí používat pouze odborně způsobilé a odpovědné osoby, nebo osoby pod přímým vedením a dohledem těchto osob.

Za své činy, rozhodnutí a bezpečnost zodpovídáte sami a stejně jste si vědomi možných následků. Jestliže nejste schopni, nebo nejste v pozici tuto zodpovědnost přijmout, nebo pokud nerozumíte jakékoliv z těchto instrukcí, výrobek nepoužívejte.

2. Popis částí

Hrudní postroj:

(1) Zádový připojovací bod, (2) Nastavovací přezka zádového připojovacího bodu, (3) Přední nastavovací přezky ramenního popruhu, (4) Hrudní připojovací bod, (5) Spojka Bm'D sedacího a hrudního postroje, (6) CAPTIV, (7) Elastické přídržovače popruhů, (8) Přídržovač ze suchého zipu pro ASAFSORBER, (9) Přídržovače spojek spojovacího prostředku pro zachycení pádu, (10) Indikátor zachycení pádu.

Sedací postroj:

(11) Textilní připojovací bod pro spojku Bm'D, (12) Popruhy pásu, (13) Nožní popruhy, (14) Kovový přední připojovací bod, (15) Postranní připojovací body pásu, (16) Zadní připojovací bod pro zadržení, (17) DOUBLEBACK nastavovací přezky popruhů, (17 bis) FAST spory nožních popruhů, (18) Poutka na materiál, (19) Poutka na pouzdro TOOLBAG, (20) DOUBLEBACK nastavovací přezky spojovacích pásků nožních popruhů a pásu, (21) Sloty pro nosiče materiálu CARITOOOL.

Hlavní materiály:

Popruhy: polyester.
Nastavovací přezky: ocel.
Kovové připojovací body a spojky: slitina hliníku.

3. Prohlídka, kontrolní body

Vaše bezpečnost závisí na neoporušení vašeho vybavení.

Petzl doporučuje hloubkově revize odborně způsobilou osobou nejméně jedenkrát za 12 měsíců (v závislosti na aktuální legislativě ve vaší zemi, a na podmínkách použití). Upozornění: intenzita vašeho používání může způsobit to, že budete potřebovat častější provádět revize OOP. Postupujte dle kroků uvedených na Petzl.com. Výsledky revize zaznamenejte ve vašem formuláři pro revize OOP: typ, model, kontakt na výrobce, sériové nebo kusové číslo, datum: výroby, prodeje, prvního použití, další periodické revize; problémy, poznámky, jméno a podpis inspektora.

Před každým použitím

Postroj

Zkontrolujte stav popruhů v místech připojovacích bodů, u nastavovacích přezek a bezpečnostních švů. Zvláštní pozornost věnujte přetřepeným nebo vytaženým nitím. Zaměřte se na řezy, opotřebení a poškození vzniklé používáním, vysokou teplotou či chemikáliemi, atd.

Ujistěte se, že všechny přezky DOUBLEBACK a FAST správně fungují.

Zkontrolujte indikátor zachycení pádu. Indikátor ukazuje červenou barvu pokud byl zádový připojovací bod vystaven rázovému zatížení většímu než 400 daN.

Pokud je indikátor viditelný, postroj vyřadíte.

Spojka Bm'D TRIACT-LOCK

Zkontrolujte, nemá li praskliny, deformace, známky koroze nebo opotřebení na těle, nýtch, západce a pojistka zámku. Provéřte, zda se západka otevírá a samá automaticky úplně uzavírá. Otvor zámku Keylock nesmí být zatlačován nebo ucpan.

Zkontrolujte, zda se pojistka zajišťuje a odjásuje.

Během používání

Kontrolujte, je-li karabina vždy zatížena v hlavní podélné ose.

Pravidelně kontrolujte, je li pojistka zašroubovaná. Vyhnete se jakémukoliv tlaku nebo odírání, které by mohlo odjistit západku nebo poškodit pojistku.

Pravidelně kontrolujte, jsou li nastavovací přezky bezpečně dotaženy.

Je důležité pravidelně kontrolovat stav výrobku a jeho spojení s ostatními prvky systému. Vždy se přesvědčte, jsou-li všechny součásti systému navzájem ve správné poloze.

4. Slučitelnost

Ověřte si slučitelnost tohoto výrobku s ostatními prvky vašeho systému při daném použití (slučitelnost = dobrá součinnost).

Vybavení používané s vaším postrojem musí splňovat současně normy pro vaši zemi (např. EN 362 karabiny).

Se spojkou musí být použita dělicí přička CAPTIV.

5. Sestavení postroje

- Nezapomeňte správně založit přesahující popruhy (napcho poskládané) do elastických přídržovačů.

- Pozor na cizí předměty, které by mohly způsobit nefunkčnost nychloson FAST (např. kamínky, písek, oděv, atd.). Ověřte jejich správné dotažení (viz nákresy).

Spojka Bm'D TRIACT-LOCK

Karabina není neznichitelná.

Karabina má největší pevnost pokud je zatížena v její hlavní podélné ose a má uzavřenou západku. Zatížení karabiny jakýmkoliv dalším směrem (např. v příčné ose, nebo s otevřenou západkou) je nebezpečné a snižuje její pevnost.

Více informací získáte v sekci Technical tips pro karabiny na stránkách Petzl.com.

Počáteční nastavení výšky zádového kotvíčho připojovacího bodu

Nastavte si výšku zádového připojovacího bodu dle vaší postavy: bod umístěte mezi lopatky. Upozornění: nastavení spojovacích popruhů nohavíček a pásu je důležité pokud používáte zádový připojovací bod.

Nastavení a zkuška zavěšením

Postroj musí být nastaven tak, aby pohodlně padnul a snížil riziko poranění v případě pádu. V bezpečném prostředí se musíte zavést v postroji s vaším vybavením, použijte dostupné všechny připojovací body, vyzkoušejte si pohyb v něm směry a ve všech polohách, ověřte si zda vám postroj dobře padne a poskytuje dostatečnou pohodlí pro požadovaný způsob použití a že je optimálně nastaven.

6. Celotělový zachycovací postroj EN 361: 2002

Celotělový postroj pro ochranu proti pádu, součástí systému zachycení pádu dle normy EN 363 (osobní systémy zachycení pádu).

6A. Hrudní připojovací bod

6B. Zádový připojovací bod

Pouze tyto dva body lze použít pro připojení systému zachycení pádu, například pohyblivý zachycovací pádu, tlumič pádu a ostatní systémy definované v EN 363. Pro snadnou identifikaci jsou tyto body označeny písmenem A.

Minimální bezpečná hloubka: volný prostor pod uživatelem

Volný prostor pod uživatelem musí být dostatečný, aby v případě pádu nedošlo k nárazu na jakoukoliv překážku. Specifické informace o výpočtech minimální bezpečné hloubky jsou uvedeny v návodech k použití ostatních prvků systému zachycení pádu (tlumiče pádu, pohyblivý zachycovač pádu...).

7. Pás pro zadržení a pracovní polohování EN 358: 2018

Tyto připojovací body smí být používány pouze k připojení systémů pro pracovní polohování nebo zadržení. Viz návod k použití daného spojovacího prostředku, jeho bezpečnostní opatření

Tyto připojovací body nejsou určeny k použití pro zachycení pádu. Nepoužívejte pás pro pracovní polohování pokud existuje evidentní nebezpečí, že uživatel zůstane zavěšen, nebo vystaven nekontrolovanému prnutí na pás. Pro pracovní polohování použijte kotvíci bod umístěný v, nebo nad úrovní pásu. Někdy je nutné systémy pracovního polohování nebo zadržení doplnit kolektivními nebo osobními systémy zachycení pádu.

Pás je určený pro jednoho uživatele, včetně nářadí a vybavení, do maximální hmotnosti 150 kg.

7A. Přední připojovací bod

7B. Postranní připojovací body pásu

Vždy použijte oba postranní připojovací body současně, spojené polohovacím spojovacím prostředkem, zajistíte si tak dokonalou oporu pásu.

7C. Zadní připojovací bod pro zadržení

Tento zadní připojovací bod je určen pouze k připojení zadržovacího systému, který zabraňuje uživateli ve vstupu do prostoru s nebezpečím pádu.

8. Sedací postroj EN 813: 2008

Přední připojovací bod

Je určen pro výstuply po laně a pracovní polohování.

Pro připojení sřahovacího prostředku, polohovacího spojovacího prostředku, postupového spojovacího prostředku, nebo sedáčky PODIUM, použijte přední připojovací bod (textilní nebo kovový).

Tento připojovací bod není vhodný pro zachycení pádu.

9. Dělicí přička CAPTIV

Dělicí přička CAPTIV udržuje spojku v její hlavní podélné ose. Upozornění: při výměně spojky přeinstalujte i dělicí přičku CAPTIV.

10. Poutka na materiál

Poutka na materiál jsou určena pouze pro nošení a organizování pomůcek.

POZOR, NEBEZPEČÍ: poutka na materiál nikdy nepoužívejte k jistění, sřahování, navazování ani připojování do kotvíčho bodu.

Přídržovač ze suchého zipu smí být používán k připevnění vašeho tlumiče pádu od pohyblivého zachycovače pádu ve vyšší poloze.

11. Přídržovač pro spojky spojovacího prostředku pro zachycení pádu

A. Slouží k odložení nepoužívaného konce spojovacího prostředku.

B. V případě pádu přídržovač uvolní spojku na konci spojovacího prostředku, aby se tlumič pádu mohl nemezeně vytrhnout.

Upozornění: tento připojovací bod není připojovací bod pro zachycení pádu.

12. Doplňkové informace

Tento produkt splňuje Nařízení (EU) 2016/425 o osobních ochranných prostředcích. Prohlášení o shodě EU je dostupné na Petzl.com.

- Musíte mít zadržaný pás a prostředky pro jeho rychlou realizaci v případě obtíží vzniklých při používání tohoto vybavení.

- Kotvíci zařízení bod by se měl přednostně nacházet nad polohou uživatele a měl by splňovat požadavky normy EN 795 (minimální pevnost 12 kN).

- V systému zachycení pádu je důležité před použitím zkontrolovat požadovanou volnou hloubku pod uživatelem, aby se v případě pádu předešlo nárazu na překážku, nebo na zem.

- Zkontrolujte správnou polohu kotvíčho bodu, aby bylo minimalizováno nebezpečí a délka pádu.

- Zachycovací postroj je jediný povolený prostředek pro ochranu těla v systému zachycení pádu.

- Jestliže používáte různé části nástroje, může nastat nebezpečná situace, ve které je zabezpečovací funkce jedné součásti narušena funkcí jiné součásti nástroje.

- POZOR: Vyvarujte se odírání tohoto výrobku o drsné povrchy a ostré hrany.

- Uživatelé provádějící aktivity ve výškách a nad volnou hloubkou musí být v dobrém zdravotním stavu. UPOZORNĚNÍ: nehybné zavěšení v postroji může způsobit vážné zranění nebo smrt.

- Je nutné držovat pokyny pro použití každého prostředku, který je použit ve spojení s tímto produktem.

- Návod k použití musí být dodán uživateli v jazyce té země, ve které bude vybavení používáno.

- Označení produktu udržíte čitelné.

Kdy vaše vybavení vyřadit:

UPOZORNĚNÍ: některé výjimečné situace mohou způsobit okamžité vyřazení výrobku již po prvním použití, to závisí na druhu, intenzitě a prostředí ve kterém je výrobek používán (znečištěné prostředí, mořské prostředí, ostré hrany, vysoké teploty, chemikálie, atd.).

Výrobek musí být vyřazen pokud:

- Je starší než 10 let a vyroben z plastu nebo textilu.
- Byl vystaven těžkému pádu nebo velkému zatížení.
- Neprojde periodickou prohlídkou. Máte jakékoliv pochybnosti o jeho spolehlivosti.
- Neznáte jeho úplnou historii používání.
- Se stane zastaralým vzhledem k legislativě, normám, technikám nebo slučitelnosti s ostatním vybavením, atd.
- Takový produkt znehodnotte, abyste zamezili jeho dalšímu použití.

Piktogramy:

A. Životnost: 10 let - B. Označení - C. Povolené teploty - D. Bezpečnostní opatření - E. Čištění/dezinfekce - F. Sušení - G. Skladování/transport - H. Údržba - I. Úpravy/opravy (zakázány mimo provozovny Petzl, kromě výměny náhradních dílů) - J. Dotazy/kontakt

3 roky záruka

Na vady materiálu a vady vzniklé ve výrobě. Nevztahuje se na vady vzniklé: běžným opotřebením a roztřením, oxidací, úpravami nebo opravami, nesprávným skladováním, nedostatečnou údržbou, nebadobou, nesprávnými zatíženími.

Varovné symboly

1. Situace představující bezprostřední riziko vážného poranění nebo smrti. 2. Vystavení potenciálnímu riziku úraza nebo poranění. 3. Důležitá informace týkající se fungování nebo chování vašeho výrobku. 4. Neslučitelnost vybavení.

Sledovatelnost a značení

a. Splňuje požadavky nařízení o OOP. Oznamovaný subjekt provádějící certifikační zkoušky EU - b. Číslo oznamného subjektu provádějícího kontrolu výroby tohoto OOP - c. Sledovatelnost: označení - d. Velikost - e. Výrobní číslo - f. Rok výroby - g. Měsíc výroby - h. Sériové číslo - i. Individuální kontrola - j. Normy - k. Pozorně čtěte návod k používání - l. Identifikace typu - m. Třída (B základní) - n. Maximální nominální zatížení - o. Adresa výrobce - p. Datum výroby (měsíc/rok)

V teh navodilih je razloženo, kako pravilno uporabljati svojo opremo. Opisane so samo nekatere tehnike in načini uporabe.

Opozorilni simboli vaš opozorijo o nekaterih možnih nevarnostih, ki so povezane z uporabo vaše opreme, vendar je nemogoče opisati vse. Za posodobitve in dodatne informacije preverjajte Petzl.com.

Odgovorni ste za upoštevanje vsakega opozorila in pravilno uporabo vaše opreme. Kakršna koli napaka uporaba te opreme pomeni dodatne nevarnosti. Če imate kakršen koli dvom ali težave z razumevanjem teh navodil, se obrnite na Petzl.

1. Področja uporabe

Osebna varovalna oprema (OVO) za zaščito pred padci.

Kompleten pas za ustavljanje padca, pas za namestitev pri delu in omejitve delokroga ter sedežni pas za delo na višini.

Nazivna maksimalna obremenitev: 140 kg.

Tega izdelka ne smete uporabljati preko njegovih zmogljivosti ali za kateri koli drug namen, kot je zasnovan.

Odgovornost

OPOZORILO

Aktivnosti, pri katerih uporabljate ta izdelek, so same po sebi nevarne.

Sami ste odgovorni za svoja dejanja, odločitve in varnost.

Pred uporabo tega izdelka morate:

- prebrati in razumeti navodila za uporabo v celoti;
- ustrezno se usposobiti za njegovo uporabo;
- spoznati se z možnostmi in omejitvami izdelka;
- razumeti in sprejeti z uporabo izdelka povezano tveganje.

Neupoštevanje katerega koli od teh opozoril lahko povzroči resno poškodbo ali smrt.

Izdelek lahko uporabljajo le pristojne in odgovorne osebe ali tisti, ki so pod neposredno in vizualno kontrolo pristojne in odgovorne osebe.

Odgovorni ste za svoja dejanja, odločitve in varnost in prevzimate njihove posledice. Če niste pripravljeni ali se ne čutite sposobne prevzeti odgovornosti ali ne razumete katerega od teh navodil, ne uporabljajte tega izdelka.

2. Poimenovanje delov

Prsni pas:

(1) hrbtno navezavalno mesto, (2) sponka za nastavitve hrbtnega navezavalnega mesta, (3) sponke za nastavitve ramenskih trakov spredaj, (4) prsno navezavalno mesto, (5) Bm'D vezni člen za povezo prsnega in sedežnega pasu, (6) CAPTIV, (7) elastična držala za trakove, (8) Velcro držalo za ASAP/SOPBER, (9) držala vponke na podaljšku za ustavljanja padca, (10) indikator ustavljanja padca

Sedežni pas:

(11) navezavalno mesto iz tekstila za Bm'D vezni člen, (12) trakovi ledvenega dela pasu, (13) nožni zanki, (14) sprednje navezavalno mesto iz kovine, (15) stranski navezavalni mesti na pasu, (16) hrbtno navezavalno mesto za omejitve gibanja, (17) DOUBLEBACK sponki za nastavitve trakov, (17 bis) FAST sponki za nožni zanki, (18) zanke za opremo, (19) zanke za TOOLBAG torbico za orodje, (20) DOUBLEBACK sponke za nastavitve povezovalnih trakov med nožno zanko in ledvenim delom pasu, (21) zanke za CARITool nosilec za orodje

Glavni materiali:

Trakovi: poliester.

Sponke za nastavitve: jeklo.

Kovinska navezavalna mesta in vezni člen: aluminijeva zlitina.

3. Preverjanje, točke preverjanja

Vaša varnost je povezana z neoporečnostjo vaše opreme.

Petzl priporoča podroben pregled, ki ga opravi pristojna oseba najmanj enkrat na vsakih 12 mesecev (odvisno od veljavnih predpisov v vaši državi in vaši pogojev uporabe). Intenzivnejša uporaba je lahko razlog, da morate bolj pogosto pregledati svojo OVO. Sledite postopkom, ki so opisani na Petzl.com. Rezultate preverjanja vpišite v vaš obrazec pregleda OVO: tip, model, kontaktne informacije proizvajalca, serijsko ali individualno številko, datume izdelave, nakupa, prve uporabe, naslednjega periodičnega pregleda, težave, opombe, ime pregledovalca in podpis.

Pred vsako uporabo

Pas

Preverite trakove na navezavalnih mestih, na sponkah za nastavitve ter varnostne šive. Še posebej morate biti pozorni na prerezane ali razrahljane šive.

Bodite pozorni na zarez, obrabo in poškodbe izdelka, ki bi nastali zaradi uporabe, vročine, kemikalij...

Preverite se, da sponke DOUBLEBACK in FAST LT pravilno delujejo.

Preverite indikator ustavljanja padca. Če hrbtno navezavalno mesto utрпи sunkovito obremenitev večjo od 400 daN, se pokaže rdeč indikator.

Če je indikator ustavljanja padca viden, pas umaknite iz uporabe.

Bm'D TRIACT-LOCK vezni člen

Preverite, da na stebilu, zakovici, vratih in varnostni matici ni nikarkršnih razpok, deformacij, korozije ali znakov obrabe. Preverite, da se vratca odpirajo in avtomatsko in do konca zapirajo.

Odprtina Keylock ne sme biti blokirana ali zamašena.

Preverite, da se matica prvič in odvije.

Med uporabo

Preverite, da je vponka vedno obremenjena po glavni osi.

Redno preverjajte, da je vponka zaklenjena. Izogibajte se vsakršnemu pritisku ali drgnjenju, ki bi lahko odviljo matico ali poškodovalo vratca.

Redno preverjajte, da so sponke za nastavitve varno zapete.

Pomembno je, da redno preverjate stanje izdelka in njegovo povezoavo z drugo opremo v sistemu. Zagotovite, da so različni kosi opreme med seboj pravilno nameščeni.

4. Skladnost

Preverite skladnost tega izdelka z ostalimi elementi sistema, ki jih uporabljate (skladnost = dobro vzajemno delovanje).

Oprema, ki jo uporabljate z vašim pasom, mora biti skladna z veljavnimi standardi v vaši državi (npr. EN 362 vezni člen).

CAPTIV morate uporabiti z vašim veznim členom.

5. Nastavitev pasu

- Poskrbite, da je ostanek traku pravilno pospravljen (plosko zložen) v elastična držala.

- Bodite pozorni na tujke, ki lahko ovirajo delovanje FAST sponk (npr. pesek, mivka, obleka...).

Preverite, da so pravilno zapete (glejte silke).

Bm'D TRIACT-LOCK vezni člen

Vponka ni neuničljiva.

Vponka ima največjo nosilnost, ko je obremenjena vzdolž glavne osi in ima zaprta vratca.

Obremenitev vponke v kateri koli drugi smeri (npr. po prečni osi, z odprtimi vratci) je nevarna in lahko zmanjša njeno nosilnost.

Za več informacij si ogledjte Tehnične nasvete za vezne člene na Petzl.com.

Začetna nastavitve hrbtnega navezavalnega mesta

Naravnajte hrbtno navezavalno mesto glede na obliko in velikost vašega telesa: namestite ga v višino lopatic.

Opozorilo: nastavitve povezovalnih trakov med nožno zanko in ledvenim delom pasu je pomembna, če uporabljate hrbtno točko.

Nastavitve in test visenja

Vaš pas mora biti nastavljen udobno, da v primeru padca zmanjša tveganje poškodbe. V varnem okolju mora uporabnik z gibanjem in prostim visenjem na navezavalnih mestih preveriti ustrezno udobje za predvideno uporabo in ustrezno prilaganje pasu.

6. Kompletan pas za ustavljanje padca EN 361: 2002

Kompleten pas za zaščito pred padci, sestavni del sistema za ustavljanje padca v skladu s preskusom tipa EN 363 (osebni sistemi za ustavljanje padca).

6A. Prsno navezavalno mesto

6B. Hrbtno navezavalno mesto

Za namestitev sistema za ustavljanje padca, na primer prenosni lovilec padca, blažilec sunka ali drugi sistemi, ki so opisani v preskusu tipa EN 363, lahko uporabite le ta navezavalna mesta.

Za lažje prepoznavanje so ta mesta označena s črko 'A'.

Čistina: prazen prostor pod uporabnikom.

Pod uporabnikom mora biti dovolj praznega prostora, da ob padcu ne bi zadel ob kakršno koli oviro. Podrobnosti o izračunu čistine lahko najdete v navodilih za uporabo drugih elementov (blažilci sunka, prenosni lovilci padca...).

7. Pas za omejitve delokroga in namestitev pri delu EN 358: 2018

Te navezavalne točke lahko uporabite le za omejitve delokroga ali namestitev pri delu. Glejte navodila za uporabo uporabljajočega podaljška za prečidnostne ukrepe.

Te navezavalne točke niso namenjene za ustavljanje padca. Ne uporabljajte delovnega varnostnega pasu, če obstaja predvidljiva nevarnost, da bi se uporabnik začasno zaustavil ali bil izpostavljen nenadzorovani napetosti v pasu. Za namestitev pri delu uporabite sidrišče, ki je nameščeno na višini pasu ali nad njim. Sistema za namestitev pri delu in omejitve delokroga bo mogoče potrebno dopolniti z kolokativnimi ali osebnimi sistemi za ustavitve padca.

Ledveni del pasu je odobren za enega uporabnika, vključno z njegovimi orodji in opremo, za največjo skupno težo 150 kg.

7A. Sprednje navezavalno mesto

7B. Stranski navezavalni mesti na pasu

Vedno uporabite obe stranski navezavalni mesti; povežete ju s podaljškom za namestitev pri delu, da vam pas nudi udobno podporo.

7C. Hrbtno navezavalno mesto za omejitve

To hrbtno navezavalno mesto je namenjeno le za pritrditev sistema za omejitve gibanja v območju, kjer je močan padec.

8. Sedežni pas EN 813: 2008

Sprednje navezavalno mesto

Narejeno za napredovanje po vrvi in namestitvev pri delu.

Za pritrditev vrvne zavore, varovalnega podaljška ali podaljška za napredovanje ali PODIUM sedeža, uporabite sprednjo točko (iz tekstila ali kovine).

To navezavalno mesto ni primerno za ustavljanje padca.

9. CAPTIV ročica za pozicioniranje veznega člena

CAPTIV ročica pripomore k postavitvi veznega člena vzdolž glavne osi. Opozorilo: zamenjajte odstranljivo ročico CAPTIV, če zamenjate vezni člen

10. Zanke za opremo

Zanke za opremo je dovoljeno uporabljati le za opremo.

POZOR - NEVARNOST: nikoli ne uporabljajte zank za opremo za varovanje, spuščanje, navozovanje ali pritrjevanje osebe na sidrišče.

Velcro držalo lahko uporabljate, da držite vaš blažilec energije prenosnega lovilca padca v visokem položaju.

11. Nosilec veznega člena podaljška za ustavljanje padca

A. Uporablja se samo kot nosilec veznega člena za konce podaljškov, ki niso v uporabi.

B. V primeru padca nosilec veznega člena sprosti vezni člen na koncu podaljška tako, da ne ovira blažilca sunka.

Opozorilo: ta pritrdilna točka ni za ustavljanje padca.

12. Dodatne informacije

Ta izdelek ustreza zahtevam Uredbe (EU) 2016/426 o osebni varovalni opremi. EU izjava o skladnosti je na voljo na Petzl.com.

- Imeti morate našrt in potrebno opremo, da lahko v primeru težav, ki bi lahko nastale ob uporabi tega izdelka, takoj začnete z reševanjem.

- Nosilno sidrišče sistema naj bo po možnosti nad uporabnikom in mora zadoščati zahtevam po preskusu tipa EN 795 (12 kN minimalna nosilnost).

- V sistemu za ustavljanje padca je bistveno, da pred vsako uporabo preverite zahtevan prazen prostor pod uporabnikom. Tako se v primeru padca izognete udarcu ob tla ali oviro.

- Zagotovite, da bo sidrišče pravilno nameščeno, da zmanjšate tveganje in višino padca.

- Pas za ustavljanje padca je edini dovoljeni pripomoček za podporo telesa v sistemu za ustavljanje padca.

- Pri uporabi več kosov opreme, lahko pride do nevarne situacije, v kateri varnostna funkcija enega dela opreme lahko vpliva na varnostno funkcijo drugega dela opreme.

- **OPOZORILO:** poskrbite, da se vaš izdelek ne bi drgnil ob trhapave površine ali ostre robove.

- Uporabniki morajo biti zdravstveno sposobni za dejavnosti na višini. **OPOZORILO:** nedejavno visenje v pasu lahko povzroči resne poškodbe ali smrt.

- Upoštevatl morate navodila za uporabo vsakega posameznega kosa opreme, ki ga uporabljate s tem izdelkom.

- Uporabnik mora dobiti izdelek opremljen z navodili za uporabo v jeziku države, kjer se ta oprema uporablja.

- Zagotovite, da so oznake na izdelku čitljive.

Kdaj umakniti izdelek iz uporabe:

POZOR: izjemen dogodek je lahko razlog, da morate izdelek umakniti iz uporabe po samo enkratni uporabi, odvisno od tipa in intenzivnosti uporabe in okolja uporabe (groba okolja, morsko okolje, ostri robovi, ekstremsne temperature, kemikalije...).

Izdelek morate umakniti iz uporabe ko:

- je star več kot 10 let in je izdelan iz umetnih mas ali tekstila;
- je utrpel večji padec (ali preobremenitev);
- ni prestal preverjanja oz. imate kakršni koli dvom v njegovo zanesljivost.

- ne poznate njegove celotne zgodovine uporabe;

- ko je izdelek zastarel zaradi sprememb v zakonodaji, standardih, tehnik oz. neskladnec z drugo opremo...

Da bi preprečili nadaljnjo uporabo, te izdelke uničite.

Ikone:

A. Življenjska doba: 10 let - B. Oznake - C. Sprejemljive temperature - D. Varnostna opozorila za uporabo - E. Čiščenje/razkuževanje - F. Sušenje - G. Shranjevanje/transport - H. Vzdrževanje - I. Pripredbe/popravila (Izven Petzlovih delavnic so prepovedana. Izjema so rezervni deli.) - J. Vprašanja/kontakt

3-letna garancija

Za katere koli napake v materialu ali izdelavi. Izjeme: normalna obraba in izraba, oksidacija, pridelave ali predebe, neprimerno skladiščenje, slabo vzdrževanje, poškodbe nastale zaradi nepazljivosti ali pri uporabi, za katero izdelek ni namenjen oz. ni primeren.

Opozorilni simboli

1. Situacija, ki predstavlja neposredno nevarnost za resne poškodbe ali smrt. 2. Izpostavljenost možnim tveganjem za nastanek nesreče ali poškodbe. 3. Pomembne informacije o delovanju ali zmogljivostih vašega izdelka. 4. Nezdružljivost opreme.

Sledljivost in oznake

a. Ustreza zahtevam uredbe o OVO. Priglašeni organ, ki opravlja pregled tipa EU - b. Številka priglasenega organa, ki izvaja nadzor nad proizvodnjo te OVO - c. Sledljivost: matica s podatki - d. Velikost - e. Serijska številka - f. Leto izdelave - g. Mesec izdelave - h. Številka serije - i. Individualna označba - j. Standardi - k. Natančno preberite navodila za uporabo - l. Oznaka modela - m. Razred (B basic) - n. Največja nominalna obremenitev - o. Naslov proizvajalca - p. Datum proizvodnje (mesec/leto)

HU

Jelen használati utasításban arról olvashat, hogyan használja felszerelését. Nem mutatunk be minden használati módot és technikát. Az eszköz használatával kapcsolatos egyes veszélyekről az ábrák tájékoztatnak, de lehetetlen lenne valamennyi helytelen használati módot ismertetni. A termékek legújabb használati módokról és az ezzel kapcsolatos aktuális kiegészítő információkról tájékozódjon a Petzl.com internetes honlapon.

Az új információkat tartalmazó értesítések elolvashásáért, betartásáért és a felszerelés helyes használatáért mindenki maga felelős. Az eszköz helytelen használata további veszélyek forrása lehet. Ha jelen információk megértésével kapcsolatban kétsége vagy nehézsége támad, forduljon a Petzl-hez bizalommal.

1. Felhasználási terület

Egynyi védőfelszerelés (EVE) a felhasználó magasból való leesés elleni védelmére. Zuhanást megtartó teljes testhevederzet, a törzset megfárasztó derékrész és beülőheveder magasban végzett munkákhoz. Maximális névleges terhelés: 140 kg. A terméket lücs a megadott szakfősztőlardásánál nagyobb terhelésnek kitenni vagy más, a megadott felhasználási teruletéken kívül céla használni.

Felölősség

FIGYELEM

A termék használata közben végzett tevékenységek természetükből adódóan veszélyesek.

Mindenki maga felelős a saját tevékenységéért, döntéseírt és biztonságáért.

- A termék használata előtt okvetlenül szükséges, hogy a felhasználó:
 - Elővassa és megértse a termékhez mellékelt valamennyi használati utasítást.
 - Arra jogosult személytől megfelelő oktatást kapjon.
 - Alaposan megismerje a terméket, annak előnyeit és korlátait.
 - Tudatában legyen a termék használatával kapcsolatos kockázatoknak, és elfogadja azokat.

A fenti figyelmeztetések bármelyikének be nem tartása súlyos balesetet vagy halált okozhat.

A terméket csakis képzett és hozzáértő személyek használhatják, vagy a felhasználók legyenek folyamatosan képzett és hozzáértő személyek felügyelete alatt.

Mindenki maga felelős a saját tevékenységéért, döntésséért és biztonságáért és maga viseli a lehetséges következményeket. Ha Ön nincs abban a helyzetben, hogy ezt a felelősséget vállalja vagy ha nem értette meg tökéletesen jelen használati utasítást, kérjük, ne használja a terméket.

2. Részek megnevezése

Mellheveder:

(1) Hátsó bekötési pont, (2) Hátsó bekötési pont állítócsataja, (3) Vállhevederek első állítócsataja, (4) Mellkasi bekötési pont, (5) Bm'D összekötőelem a mellheveder és beülőheveder közé, (6) CAPTIV, (7) Gumis bújatók a hevedervegéknek, (8) Tépőzárás bújató ASAP/SORBER számára, (9) Zuhanást megtartó kantár csatlakoztatási pontja, (10) Esés megtartását jelző szál.

Beülőheveder:

(11) Texti csatlakoztatási pont az Bm'D számára, (12) Derékrész hevederei, (13) Combrészek hevederei, (14) Fém hasi bekötési pont, (15) Oldalsó bekötési pontok a derékrészen, (16) Hátsó pozicionáló bekötési pont, (17) Hevederek DOUBLEBACK állítócsataja, (17 bis) Combbevederek FAST gyorscsaták, (18) Felszereléstartó, (19) Bújatók TOOLBAG szerszámtáská számára, (20) A derék- és combrészt összekötő hevederek DOUBLEBACK állítócsataja, (21) Bújatók CAPTIV felszereléstartók számára.

Alapanyagok:

Hevederek: poliészter.

Állítócsatok: acél.

Fém bekötési pont és összekötőelem: alumíniumötvözet.

3. Ellenőrzés, megvizsgálándó részek

Felszerelésének ép állapota az Ön biztonságának záloga.

A Petzl javaslata a felszerelések alapos felülvizsgálatát kompetens személy által, legalább 12 havonta (a használat országában hatályos jogszabályok és a használat körülményeinek függvényében). Figyelem: a használat intenzitásától függően szükség lehet az egyéni védőfelszerelés gyártókból felülvizsgálatára. Tartsa be a Petzl.com honlapon ismertett ellenőrzési folyamatokat. A felülvizsgálat ellenőrzéit az EVE nyílvantárolóján kell rögzíteni: lüpus, modell, gyártó, egyedi azonosító vagy szeriaszám, gyártás, vásárlás és első használatbavétel dátuma, következő esedékes felülvizsgálat időpontja, hibák, megjegyzések, az ellenőr neve és aláírása.

Minden egyes használatbavétel előtt

Beülőheveder

Vizsgálja meg a hevedereket a bekötési pontok az állítócsatok és a biztonsági varratok körül. Ügyeljen a szakadt vagy laza szalakra.

Ügyeljen a kopásokra, az elhasználódás, magas hőmérsékletet vagy kémiai anyagok által okozott elváltozásokra.

Vizsgálja meg a DOUBLEBACK és a FAST LT csatok működőképességét. Ellenőrizze a nagy esés megtartását jelző szálát. Ez a piroz jelzőszál akkor jelenik meg, ha a termék hátsó bekötési pontját 400 daN-nál nagyobb erőhatás érte. Ha a jelzőszál látható, a terméket le kell selejtezni.

Bm'D TRIACT-LOCK összekötőelem

Ellenőrizze, nem láthatók-e repedések, deformációk, korrodáló jelei (a testen, a szegecsen, a nyelven és a zárgyűrűn). Ellenőrizze, hogy a nyelv automatikusan és tökéletesen becsukódik. A Keylock nyílást ne zárja el idegen test.

Ellenőrizze, hogy a zárgyűrű akadálytalanul zárható és nyitható.

A használat során

Ügyeljen arra, hogy a karabinert mindig a hossztenyely irányában tartsa.

A zárgyűrű lezárt állapotú rendszeren ellenőrizze. Kérje, hogy a karabinert nyomás vagy súrlódás érje, mely a nyelvet kinyithatja vagy a zárgyűrűt károsíthatja.

Vizsgálja meg, hogy az állítócsatok jól záródnak-e.

Az eszköz állapotát és csatlakoztatását a rendszer többi eleméhez rendszeresen ellenőrizni kell. Győződjön meg arról, hogy a felhasználó eszközök egymáshoz képest jól helyezkednek el.

4. Kompatibilitás

Vizsgálja meg, hogy az eszköz kompatibilis-e a használt rendszer többi elemével (kompatibilitás = az eszközök jó együttműködése).

A hevederzettel együtt használt eszközöknek meg kell felelniük az adott ország előírásainak (pl. Európában a karabinereknek az EN 362 szabványnak stb.). Az összekötőelemmel CAPTIV használata kötelező.

5. A beülőheveder felvétele

- A kilógó hevedervegégeket gondosan (kismintva) rejtse el az elasztikus bújatók alá.
- Ügyeljen az idegen testekre (kavics, homok, ruházat stb.), melyek akadályozhatják a FAST csatok működését. Vizsgálja meg a csatok kifogástalan záródását (lásd az ábrákat).

Bm'D TRIACT-LOCK összekötőelem

A karabiner nem tönkretethetően.

A karabiner szakfősztőlardásága hossztenyely-irányú terhelésnél és zárt nyelv esetén a legnagyobb. A karabiner bármely más, pl. keresztirányú vagy nyitott nyelvvel történő terhelése veszélyes és csökkentni annak szakfősztőlardáságát.

További információk az összekötőelemekkel kapcsolatban a Technikai Jótanácsok c. dokumentumban a Petzl.com honlapon.

A hátsó bekötési pont egyszerű beállítása

A hátsó bekötési pont magasságát egyéni alkátának megfelelően állítsa be, körülbelül a lapockák magasságába.

Figyelem: a derék- és combbevedereket összekötő heveder beállítása fontos, ha a hátsó bekötési pontot használja.

Beállítás és kipróbálás

Hevederzetét mindig állítsa be pontosan saját testméretére, hogy az esetleges lezuhanás káros következményeinek veszélyét ezzel is csökkentse.

Biztonságos helyen legyen beki a hevederzet minden bekötési pontjába felszerelésével együtt, próbáljon mozogni, győződjön meg a hevederzet helyes méretéről, optimális beállításáról és a várható használati módnak megfelelő kényelemről.

6. Zuhanást megtartó teljes testhevederzet EN 361: 2002

Az EN 363 (magasból való lezuhanás elleni egyéni védőrendszerokről szóló) szabványban előírt rendszer elemeként használható, magasból való lezuhanás elleni védelemre alkalmas teljes testhevederzet.

6A. Mellkasi bekötési pont

6B. Hátsó bekötési pont

Kizárólag ezek a pontok alkalmasak az EN 363 szabványban leírt zuhanás megtartását szolgáló rendszer, pl. kilógó zuhanásgátoló, energiaelnyelő stb. rögzítésére. A jobb felismerhetőség érdekében ezek a bekötési pontok „A” betűvel vannak megjelölve.

Szabad esésért: a felhasználó alatti szabad tér

A felhasználó alatti szabad térnek elegendően nagynek kell lenni ahhoz, hogy egy esetleges zuhanás során semmilyen tárgynak ne ütközjön neki. A szabad esésért pontos kiszámítását a rendszer egyéb elemeinek (energiaelnyelő, mobil zuhanásgátló stb.) használati utasításában részletezzük.

7. Munkahelyzet pozicionálására szolgáló derékrész EN 358: 2018

Ezekhez a bekötési pontokhoz kizárólag munkahelyzet pozicionálására vagy a test megtámasztására szolgáló rendszereket szabad rögzíteni. A megfelelő óvintézkedésekről tájékozódjon az adott kantár használati utasításából.

Ezek a bekötési pontok nem alkalmasak zuhanás megtartására. Ne használjon munkahelyzetet pozicionáló derékrészt önmagában, ha elfordulhat, hogy a felhasználó függő testhelyzetbe fog kerülni vagy kontrollálatlanan hűzőerő fogja érni a beülőéit. Munkahelyzet pozicionálásához használjon derékmagasságában vagy annál felette található kikötési pontot. Adott esetben szükségessé válhat a munkahelyzet pozicionálására szolgáló rendszer kiegészítésére kollektív vagy egyéni védőrendszerrel lezuhanás elleni védelem céljából. A derékrész egy személy használatára készült, beleértve szerzsámat és felszerelését, vagyis 150 kg tömeg megtartására alkalmas.

7A. Hasi bekötési pont

7B. A derékrész oldalsó bekötési pontjai

A két oldalsó bekötési pontot mindig együtt kell használni, egy munkahelyzetet pozicionáló kantárral összekötvve, hogy a derékrész a törzset kényelmesen megtámassza.

7C. Hátsó pozicionáló bekötési pont

Az a hátsó bekötési pont a derékrészen kizárólag arra szolgál, hogy távol tartsa a felhasználót az olyan helyektől, ahol a lezuhanás veszélye áll fenn.

8. Beülőhevederek EN 813: 2008

Hasi bekötési pont

Kötelen való közlekedéshez és munkahelyzet pozicionálásához. Ersekedőeszköz, munkahelyzetet pozicionáló vagy Y kantár valamint PODIUM úlipad csatlakoztatására használja a hasi (fém vagy textli) bekötési pontot. Ez a bekötési pont nem alkalmas zuhanás megtartására.

9. CAPTIV összekötőelemet irányban tartó áthidaló

A CAPTIV áthidaló az összekötőelemet a hossztenyely irányú terhelés alatt tartja. Figyelem: az összekötőelem cseréje esetén tegye át az új összekötőelemre a levehető CAPTIV-ot.

10. Felszereléstartó

A felszereléstartót kizárólag felszerelés rögzítésére szabad használni.

VIGYÁZAT, VESZÉLYFORRÁS: ne használja a felszereléstartót biztosításra, ereszkedésre, önmaga kantárral való kikötésére vagy kötélbe való bekötésére.

A tépőzárás bújató a mobil zuhanásgátoló energiaelnyelőjének felső pozícióban tartására szolgál.

11. Fül a zuhanást megtartó kantár kiakasztására

A. Kizárólag a kantár nem használt szárának kiakasztására használható.

B. Zuhanás megtartásakor a fül elengedi a kantár végén található, kiakasztott összekötőelemet, így nem akadályozza meg az energiaelnyelő működését.

Figyelem: ez a bekötési pont nem alkalmas zuhanás megtartására.

12. Kiegészítő információk

Ez a termék megfelel az EPQ 2016/425 számú egyéni védőfelszerelésekre vonatkozó rendelet előírásainak. Az EK megfelelőség nyilatkozat a Petzl.com honlapon letölthető.

- Legyen elérhető távolságban egy mentőfelszerelés szükség esetén.

- A rendszer kikötési pontja a felhasználó fölött helyezkedjen el és feleljen meg az EN 795 szabvány előírásainak (legalább 12 kN szakfősztőlardásig).

- Minden zuhanást megtartó rendszerben minden használat előtt feltétlenül ellenőrizni kell a felhasználó alatt rendelkezésre álló szabad esésteret, nehogy a használat esés közben a talajnak, a szerkezetnek vagy más tárgynak ütközzön.

- A kikötési pont pozicionálásánál ügyeljen a lehetséges esésmagasság minimalizálására.

- Lezuhanás megtartására szolgáló rendszerben kizárólag zuhanás megtartására alkalmas teljes testhevederzet használható.

- Többféle felszerlés használata esetén veszélyt jelenthet, ha az egyik felszerelés biztonsági működése a másik eszköz biztonsági működését akadályozza.

- VIGYÁZAT: mindig ügyeljen arra, hogy felszerelése ne érintkezzen dörzsoló felületekkel vagy éles tárgyakkal.

- A felhasználó egészségi állapota feleljen meg a magasban végzett tevékenység követelményeinek. FIGYELEM: beülőhevederzetben való hosszan tartó lógás eszméletlen állapotban súlyos vagy halálos keringési rendellenességekhez vezethet.

- Használat során a rendszer valamennyi elemének használati utasítását be kell tartani.

- A felhasználónak a termékkel együtt a termék használati utasítását is rendelkezésére kell bocsátani a forgalomba hozás országának nyelvén.

- Győződjön meg a terméken található jelölések olvashatóságáról.

Leselejtkezés:

FIGYELEM: adott esetben bizonyos körülményektől (a használat intenzitásától, a használat környezeti feltételeitől: máró vagy vgyi anyagok, termérviz jelenlététől, ékeken való felfekvésről, extrém hőmérsékleti viszonyoktól stb.) függően a termék élettartama akár egyetlen használatra korlátozódhat.

A terméket le kell selejtezni, ha:

- Több, mint 10 éves és tartalmaz műanyag vagy textli alkatrészeket.

- Nagy esés vagy erőhatás érte.

- A termék felülvizsgálatának eredménye nem kielégítő. Ha a használat biztonságosságát illetően bármilyen kétely merül fel.

- Nem ismeri pontosan a termék előzetes használatának körülményeit.

- Használatra elavult (jogszabályok, szabványok, technikák változása vagy az újabb felszerelésekkel való kompatibilitás hiánya stb. miatt).

- A leselejtezett terméket semmisítse meg, hogy azt a későbbiekben se lehessen használni.

Jelmagyarázat:

A. Élettartam: 10 év - **B. Jelölés** - **C. Használat hőmérséklete** - **D. Övintézkedések** - **E. Tiszítás/ferőtlenítés** - **F. Szárítás** - **G. Tárolás/szállítás** - **H. Karbantartás** - **I. Módosítások/javítások** (Petzl pótalkatrészek kivételével csak a gyártó szakszervizében engedélyezett) - **J. Kérdések/kapcsolat**

3 év garancia

Minden gyártási vagy anyaghibára. A garancia nem vonatkozik a következőkre: normális elhasználódás, módosítások vagy házilagos javítások, helytelen tárolás, hanyagság, nem rendeltetésszerű használat.

Veszélyt jelző piktogrammok

1. Súlyos vagy halálos sérülés kockázatával járó, veszélyes szituáció. 2. Váratlan esemény vagy sérülés valós veszélye. 3. Fontos információ a termék működéséről vagy használatáról. 4. Nem kompatibilis felszerelés.

Nyomon követhetőség és jelölés

a. Megfelel az egyéni védőfelszerelésekre vonatkozó jogszabályoknak. EK típusanútílványrt káilító notifikált szervezet - b. Jelen egyéni védőfelszerelés gyártását ellenőrző notifikált szervezet száma - c. Nyomon követhetőség: számsor - d. Méret - e. Egyedi azonosítószám - f. Gyártás éve - g. Gyártás hónapja - h. Tételszám - i. Egyedi azonosító kód - j. Szabványok - k. Olvassa el figyelmesen ezt a tájékoztatót - l. Modell azonosítója - m. Össztály (B base) - n. Maximális névleges terhelés - o. A gyártó címe - p. Gyártás dátuma (hónap/évsz)

Эта инструкция показывает, как правильно использовать ваше снаряжение. Данная инструкция по эксплуатации представляет только некоторые правильные способы и техники использования вашего снаряжения. Предупредительные знаки информируют вас только о некоторых потенциальных рисках, связанных с использованием вашего снаряжения. Инструкция не описывает все возможные риски. Регулярно проверяйте сайт Petzl.com, там вы найдете самую актуальную версию данного документа и дополнительную информацию. Лично несете ответственность за использование всех мер предосторожности и за правильное использование своего снаряжения. Неправильное использование данного снаряжения может привести к возникновению дополнительных рисков. В случае возникновения каких-либо сомнений или трудностей обращайтесь в компанию Petzl.

1. Область применения

Средства индивидуальной защиты от падения с высоты и средства спасения с высоты (ИСУ). Полная страховочная привязь для защиты от падения, поясной ремень для рабочего позиционирования и ограничения перемещения и привязь для положения сидя для работы на высоте. Максимальная номинальная нагрузка: 140 кг. Данное изделие не должно подвергаться нагрузке, превышающей предел его прочности, и использоваться в ситуациях, для которых оно не предназначено.

Ответственность

ВНИМАНИЕ
Деятельность, связанная с использованием данного снаряжения, опасна по своей природе. Лично вы несете ответственность за свои действия, решения и безопасность.

Перед использованием данного снаряжения вы должны:

- Прочитать и понять все инструкции по эксплуатации.
- Пройти специальную подготовку по применению данного снаряжения.
- Ознакомиться с возможностями вашего снаряжения и ограничениями по его применению.
- Осознать и принять возможные риски, связанные с использованием этого снаряжения.

Игнорирование любого из этих предупреждений может привести к серьезным травмам и даже к смерти.

Это изделие может использоваться только лицами, прошедшими специальную подготовку, или под непосредственным контролем компетентного лица. Лично вы несете ответственность за свои действия, решения и безопасность, и только вы отвечаете за последствия этих действий. Если вы неспособны взять на себя ответственность за использование данного снаряжения или если вы не поняли инструкции по эксплуатации, не используйте данное снаряжение.

2. Составные части

Грудная обвязка:
(1) Спальная точка крепления, (2) Регулировочная пряжка спальной точки крепления, (3) Грудные пряжки для регулировки плечевых ремней, (4) Грудная точка крепления, (5) Соединительное звено Vm'D грудной обвязки и привязи для положения сидя, (6) CAPTIV, (7) Эластичные держатели стропы, (8) Липучка Velcro для крепления ASAP/SORBER, (9) Петли для закрепления карабинов стропа для защиты от падения, (10) Индикатор срыва. **Привязь для положения сидя:**
(11) Текстильная точка крепления соединительного элемента Vm'D, (12) Поясные ремни, (13) Стropy ножных ремней, (14) Металлическая брошная точка крепления, (15) Боковые точки крепления поясного ремня, (16) Задняя точка крепления системы ограничения перемещения, (17) Регулировочные пряжки DOUBLEBACK (17 bis) Пряжки FAST на ножных ремнях, (18) Грузовые петли, (19) Точки для крепления сумки TOOLBAG, (20) Регулировочные пряжки DOUBLEBACK строп, соединяющих ножные ремни и пояс, (21) Крепления для развесочных карабинов CARITOOOL. **Основные материалы:**
Стропы: полиэстер. Регулировочные пряжки: сталь. Металлические точки крепления и соединительный элемент: алюминиевый сплав.

3. Детальная проверка

Ваша безопасность напрямую связана с состоянием вашего снаряжения. Petzl рекомендует проводить детальную проверку снаряжения компетентным лицом как минимум каждые 12 месяцев (в зависимости от местного законодательства в вашей стране, а также от условий использования снаряжения). Внимание: при высокой интенсивности использования вы можете чаще проводить детальную проверку вашего СИЗ. При проведении детальной проверки следуйте рекомендациям на сайте Petzl.com. Результаты детальной проверки заносится в инспекционную форму вашего СИЗ, в которой должна содержаться следующая информация: тип снаряжения, модель, контактная информация, серийный или индивидуальный идентификационный номер, дата изготовления, дата покупки, дата первого использования, дата следующей детальной проверки, дефекты, примечания, имя и подпись инспектора.

Перед каждым использованием

Привязь
Проверьте состояние строп возле точек крепления, регулировочных пряжек и силовых швов. Убедитесь в отсутствии порезанных или поврежденных нитей. Убедитесь в отсутствии порезов, следов износа, воздействия высоких температур или химикатов, повреждений в результате использования и т.д. Убедитесь в правильной работе пряжек DOUBLEBACK и FAST LT. Проверьте индикатор срыва. Индикатор срыва представляет собой красную полосу, которая появляется, если спальная точка крепления испытывает нагрузку свыше 400 даН. Прекратите использовать вашу страховочную привязь, если виден индикатор срыва. **Соединительный элемент Vm'D TRIACT-LOCK**
Убедитесь в отсутствии трещин, деформаций, следов коррозии и износа на корпусе, защелке, заклепке и запорном элементе. Убедитесь, что защелка открывается легко и закрывается автоматически и до конца. Отверстие Keylock не должно быть ничем забито или закупорено. Проверьте запорный элемент: он должен полностью открываться и закрываться.

Во время использования

Убедитесь, что карабин всегда нагружается вдоль своей главной оси. Регулярно проверяйте, что запорный элемент карабина заблокирован. Избегайте любого давления и/или трения, которые могли бы открыть защелку или повредить запорный элемент. Регулярно проверяйте, что регулировочные пряжки надежно затянуты. Важно регулярно проверять состояние снаряжения и его присоединение к другим элементам системы. Убедитесь, что все элементы снаряжения правильно расположены друг относительно друга.

4. Совместимость

Проверьте совместимость снаряжения с другими элементами системы в контексте вашей задачи (совместимость означает хорошее, эффективное взаимодействие). Снаряжение, которое вы используете с вашей привязью, должно соответствовать местному законодательству в вашей стране (например, соединительные элементы – EN 362). Обязательно используйте со своим карабином перемычку CAPTIV.

5. Надевание и регулировка привязи

- Убедитесь, что излишки стропы правильно уложены и зафиксированы в эластичных фиксаторах.
- Остерегайтесь попадания в пряжки FAST посторонних предметов (медких камешков, песка, краев одежды и т.д.) – они могут препятствовать работе пряжек. Убедитесь в том, что они правильно заблокированы (см. рисунок). **Соединительный элемент Vm'D TRIACT-LOCK**
Карабин наиболее прочен при нагрузке вдоль своей главной оси при закрытой защелке. Нагружать карабин в любых других направлениях (например, вдоль малой оси) или с открытой защелкой опасно, это может уменьшить его прочность. Для получения дополнительной информации мы рекомендуем вам ознакомиться с техническими рекомендациями по использованию карабинов, доступными на сайте Petzl.com.

Начальная регулировка спальной точки крепления

Отрегулируйте положение спальной точки крепления так, чтобы оно подходило вашему телосложению; точка крепления должна располагаться на уровне плечок. Внимание: правильная регулировка строп, соединяющих ножные ремни и пояс, особенно важна, если вы используете спину точку крепления.

Регулировка и тест на вывешивание

Привязь должна быть отрегулирована так, чтобы она плотно прилегла к телу, это снижает риск получения травмы в случае падения. В безопасном месте вы должны подвешиваться в привязи, а потом вывеситесь (тест на вывешивание), нагрузив поочередно каждую точку крепления, чтобы убедиться в том, что привязь – нужного размера, что будет обеспечен надлежащий комфорт во время планируемого использования и что она оптимально отрегулирована.

6. Полная страховочная привязь для защиты от падения EN 361: 2002

Полная страховочная привязь является компонентом страховочной системы защиты от падения в соответствии с EN 363 (средства индивидуальной защиты от падения с высоты, страховочные системы).

6A. Грудная точка крепления

6B. Спальная точка крепления

Используйте только эти точки крепления для присоединения системы защиты от падения (например, средства защиты ползункового типа, амортизатора рывка или другой системы, описанной в EN 363). Для простоты нахождения эти точки промаркированы буквой «A».

Необходимое свободное пространство: расстояние между пользователем и препятствием

Свободное пространство под пользователем должно быть достаточным для того, чтобы в случае падения он не ударился о препятствие. Детали расчета необходимого свободного пространства под пользователем описаны в инструкциях по эксплуатации других компонентов страховочной системы (амортизаторов рывка, средств защиты ползункового типа и т.д.).

7. Пояс для удержания и позиционирования на рабочем месте EN 358: 2018

Эти точки крепления должны использоваться только для систем позиционирования на рабочем месте или ограничения перемещения. Ознакомьтесь с мерами предосторожности, указанными в инструкции по эксплуатации стропа. Эти точки крепления не рассчитаны на удержание падения. Не используйте пояс для удержания, если существует риск, что пользователь может зависнуть в безопасном положении или чрезмерно нагрузить пояс. Для удержания и позиционирования на рабочем месте используйте точку анкерного крепления на уровне пояса или выше. Возможно, вам понадобятся дополнительные системы рабочего позиционирования или ограничения перемещения, оборудованные коллективной или персональной защитой от падения.

Пояс рассчитан на использование одним работником массой не более 150 кг, включая массу его снаряжения и инструментов.

7A. Брюшная точка крепления

7B. Боковые точки крепления поясного ремня

Всегда используйте обе боковые точки крепления, соединяя их стропом для позиционирования. Так вы сможете в полной мере ощутить удобство поясного ремня.

7C. Задняя точка крепления системы ограничения перемещения

Задняя точка крепления системы ограничения перемещения на поясном ремне предназначена для предотвращения попадания пользователя в зону возможного падения.

8. Привязь для положения сидя EN 813: 2008

Брюшная точка крепления

Предназначена для подъема по канату и рабочего позиционирования. Используйте брюшную точку крепления (из текстиля или металла) для присоединения лускового устройства, стропов для рабочего позиционирования, стропов для канатного доступа и сиденья PODIUM. Эта точка крепления не предназначена для защиты от падения.

9. Перемычка для фиксации карабина CAPTIV

Перемычка для фиксации карабина CAPTIV позволяет направить нагрузку вдоль главной оси карабина. Внимание: при смене карабина снова установите перемычку для фиксации карабина CAPTIV.

10. Грузовые петли

Грузовые петли должны использоваться только для снаряжения. **ВНИМАНИЕ, ОПАСНОСТЬ:** никогда не используйте грузовые петли для страховки, для спуска, а также не ввязывайте в них страховочный канат и не вставляйте на них на самостраховку. Липучка Velcro может быть использована для удержания средства защиты от падения ползункового типа в верхнем положении.

11. Петли для закрепления карабинов стропа для защиты от падения

A. Для использования исключительно для закрепления конечных карабинов свободного конца стропа для защиты от падения.
B. В случае падения петли для закрепления карабинов освобождают конечные карабины стропа, тем самым не мешая сработаванию амортизатора рывка. Внимание: эти петли не предназначены для защиты от падения.

12. Дополнительная информация

Данное снаряжение отвечает требованиям регламента (EC) 2016/425 СИЗ. Декларация о соответствии требованиям ЕС находится на сайте Petzl.com.
- Вы должны иметь план спасательных работ и средства для быстрой его реализации на случай возникновения чрезвычайных ситуаций.
- Точку анкерного крепления для системы желательно располагать над пользователем, и она должна отвечать требованиям EN 795 (допустимая нагрузка – не менее 12 кН).
- При использовании системы защиты от падения очень важно проверить перед началом ее применения наличие свободной глубины свободного пространства под пользователем, чтобы избежать удара о препятствие или о землю в случае падения.
- Следите за тем, чтобы точка анкерного крепления была правильно установлена, чтобы свести к минимуму риск падения и уменьшить его высоту.
- Страховочная привязь для защиты от падения – единственное устройство для удержания тела человека, которое может использоваться в системах защиты от падения.
- В случае использования вместе разных видов снаряжения может возникнуть опасная ситуация, когда безопасная работа одного элемента снаряжения может быть нарушена безопасной работой другого элемента снаряжения.
- **ВНИМАНИЕ:** следите за тем, чтобы ваше снаряжение не терлось об абразивные поверхности и острые предметы.
- У пользователей не должно быть противопоказаний к такому виду деятельности. **ВНИМАНИЕ:** зависание в привязи без движения может привести к серьезным травмам и даже к смерти.
- Инструкции по эксплуатации любого снаряжения, связанного с использованием данного изделия, также должны быть приняты во внимание.

Инструкция по эксплуатации должна поставляться вместе с оборудованием и на языке страны, в которой оно используется.
- Убедитесь, что маркировка изделия может быть прочитана.

Выборка снаряжения:

ВНИМАНИЕ: особые обстоятельства могут вызвать уменьшение срока службы изделия, вплоть до однократного применения; например: способ и интенсивность использования, воздействие окружающей среды, воздействие морской среды, работа с химикатами, экстремальные температуры, контакт с острыми кромками и т.д. Немедленно выбраковывайте любое снаряжение, если:
- Ему больше 10 лет и оно изготовлено из пластика или текстиля.
- Оно падало или подвергалось большой нагрузке.
- Оно не удовлетворяло требованиям при осмотре или проверке. У вас есть сомнения в его надежности.
- Вы не знаете полную историю его эксплуатации.
- Когда оно устарело и более не соответствует новым стандартам, законам, технике или несовместимо с другим снаряжением и т.д.
Чтобы избежать дальнейшего использования выбракованного снаряжения, его следует утилизировать.

Рисунки:

A. Срок службы: 10 лет - B. Маркировка - C. Допустимый температурный режим - D. Меры предосторожности - E. Чистка/дезинфекция - F. Сушка - G. Хранение/транспортировка - H. Обслуживание - I. Модификация/ремонт (запрещены вне мастерских Petzl, за исключением заменяемых частей) - J. Вопросы/контакты

Гарантия 3 года

От любых дефектов материала и производственных дефектов. Гарантия не распространяется на следующие случаи: нормальный износ; окисление; изменение конструкции или переделка изделий; неправильное хранение и плохой уход; повреждения, вызванные небрежным отношением к изделию; а также использование изделия не по назначению.

Предупредительные знаки

1. Ситуация, представляющая неизбежный риск получения серьезных травм или ведущая к смерти. 2. Ситуация, представляющая риск возникновения несчастного случая или получения травм. 3. Важная информация о работе или о характеристиках вашего снаряжения. 4. Техническая несовместимость.

Прослеживаемость и маркировка продукции

a. Отвечает требованиям стандартов, относящихся к СИЗ. Зарегистрированная организация, которая провела проверку на соответствие стандартам ЕС - b. Номер организации, осуществляющей производственный контроль данного СИЗ - c. Прослеживаемость: матрица данных - d. Размер - e. Серийный номер - f. Год изготовления - g. Месяц изготовления - h. Номер партии - i. Индивидуальный номер изделия - j. Стандарты - k. Внимательно читайте инструкцию по эксплуатации - l. Идентификация модели - m. Класс (в базовый) - n. Максимальная номинальная нагрузка - o. Адрес производителя - p. Дата производства (месяц/год)

这份说明书将向您解释如何正确使用您的装备。这里只描述a至正确无误的技术和使用方法。

警示标志将告知您使用该装备时的潜在危险，但并不完全详尽。请登录Petzl.com查阅更新和附加信息。

您有责任阅读每一条警示且正确使用您的装备。任何错误的使用都将造成额外危险。如果您有任何疑问或对于理解这些文件有困难的话，请联系Petzl。

1.应用范围

用于坠落保护的个体保护设备（PPE）。用于高空作业的全身止坠安全带，配有可用于工作定位及限制的腰带以及座式安全带。

最大承重：140公斤。
使用该产品时，不可超出其负荷限制，也不可用于设计之外的用途。

责任

警告

凡涉及使用此装备的活动都具有一定危险性。您应对个人的行动、决定和安全负责。

在使用此装备前，您必须：

- 阅读并理解全部使用指南。
- 针对其正确使用使用方法，进行特定训练。
- 熟悉您的装备，了解其性能及使用限制。
- 理解并接受所涉及到的危险。

一旦忽视上述任何一条警告，将有可能造成严重伤害甚至死亡。

该产品必须由有能力且负责任的人来使用，或在有能力且负责任的人，直接目视监督下使用。

您应对个人的行动、决定和安全负责并承担后果。如果您无法承担相关责任或无法完全理解本使用说明，那么不要使用此装备。

2.部件名称

胸式安全带：

(1) 背部连接点，(2) 背部连接带调节扣，(3) 肩带调节扣，(4) 胸部连接点，(5) BmD胸带与座式安全带连接锁扣，(6) CAPTIV防翻转杆，(7) 弹性束带，(8) 用于固定ASAP'SORBER的Velcro贴，(9) 防坠落挽索锁扣存放点，(10) 坠落指示器。

座式安全带：

(11) BmD锁扣的织物连接点，(12) 腰带，(13) 腿环，(14) 腹部金属连接点，(15) 腰带侧部连接点，(16) 后部限制连接点，(17) DOUBLEBACK调节扣，(17 bis) 腿环FAST扣，(18) 装备挂环，(19) TOOLBAG工具包连接点，(20) 腿带和腰带连接带上的DOUBLEBACK调节扣，(21) CARITool工具挂扣槽。

主要材料：

扁带：聚酯纤维。

调节扣：钢。

金属连接点和锁扣：铝合金。

3.检测、检查要点

您的安全和您装备的状态密切相关。

Petzl建议至少每12个月请专业人员进行全面检测（根据每个国家现行法规以及具体使用情况）。警告：高频率的使用会需要您更加频繁地检查您的PPE。请根据Petzl.com网站上描述的操作方式进行检查。在您的PPE检查表格中记录：类型、型号、生产商信息、序列号或独立编码、生产、购买、第一次使用和下一次检查日期，问题、评论、检查者姓名和签名。

每次使用前

安全带

检查扁带的连接点、调节扣以及安全缝线的状况。仔细检查是否存在断线或脱线的地方。

检查是否存在因使用、暴露于高温和与化学品接触过而导致的割痕、磨损和损坏等状况。

检查DOUBLEBACK和FAST LT扣是否能正常工作。

检查坠落指示器。当背部连接点受到超过400daN的冲击力后，该指示器会显示红色标示。
当坠落指示器可见时，该安全带即可淘汰。

Bm'D TRIACT-LOCK锁扣

检查扣身、转轴、锁门和上锁套没有任何裂纹、变形、侵蚀、磨损。检查锁门能否自动完全开合。Keylock孔不得有任何阻塞。

检查上锁套能否锁住和打开。

每次使用时

确保锁扣始终在其主轴上受力。

经常检查上锁套是否锁住。避免可能导致锁门打开或损坏锁套的压力或摩擦。

定期检查调节扣是否正确扣紧。

定期检查产品状况及其与系统内其他设备的连接状况，是至关重要的。确保系统内所有设备均互相正确连接。

4.兼容性

验证该产品在操作时与其他组件的兼容性（兼容性=良好的功能互动）。

与安全带配合使用的设备必须符合您所在国家的现行标准（如：EN 362锁扣标准）。

锁扣必须配合CAPTIV杆使用。

5.安全带的穿戴

- 确保正确地将多余的织带收（折叠）在弹性束带中。

- 小心外物可能妨碍FAST连接扣的操作（例如小石、沙砾、衣物等）。确保其正确锁上（见图示）。

Bm'D TRIACT-LOCK锁扣

没有锁扣是不可损坏的。

当锁扣在主轴方向上受力，并且锁门闭合时，其强度达到最大。锁扣在其他方式下受力是危险的并且会降低其强度，比如在横轴上或当锁门打开时受力。

如需更多信息，请登录Petzl.com查看关于锁扣的技术建议栏。

背部连接点的初始调试

调整背部连接点与身高体型相称：与肩胛同高。

注意：如果使用背部连接点，尤其要注意腿环和腰带连接带的调节。

调节和悬挂测试

安全带必须调节至合身以减轻下坠时受伤的风险。

你必须在安全的地方走一走，并使用每个挂点连接装备进行悬挂测试，以确保安全带合身，确保它能为作业提供足够的舒适度，并已调节至最佳状态。

6.全身防坠落安全带 EN 361: 2002

全身防坠落安全带，根据EN 363 标准，是防坠落系统的组成部分（个人高空防坠落保护系统）。

6A.胸部连接点

6B.背部连接点

只有这类连接点可用作连接止坠系统，例如绳索移动止坠器、势能吸收器等等符合EN 363标准的系统。为方便识别，这些连接点上均标示有字母“A”。

净空距离：使用者下方的自由下坠空间

使用者下方必须有足够的净空距离防止其在坠落时碰撞到任何障碍物。计算净空距离的详尽资料可在其他部件的使用说明书内找到（势能吸收器、止坠器等）。

7.用于工作定位和限制工作范围的腰带 EN 358: 2018

这些连接点只可用于连接一个工作定位或限制工作范围系统。具体使用注意事项请参阅所使用挽索的使用说明书。

这些连接点并非设计用于止坠用途。如果使用者有悬挂在腰带上或在腰带上受到无法控制的拉力的风险，请不要使用定位腰带。用于工作定位时，请使用位于腰部或以上位置的锚点。必要时在定位或限制工作位置系统之外加一个集体或个人防坠落系统。

腰带经认证只适用于单人使用，包含其工具和装备，最高负重为150公斤。

7A.腹部连接点

7B.腰带侧部连接点

使用一条定位挽索同时连接两侧连接点，可使腰带提供更舒适的支撑。

7C.后部限制连接点

腰带后部的连接点设计用途仅为防止工人进入有坠落可能的地带。

8.座式安全带 EN 813: 2008

腹部连接点

设计用于绳索行进和工作定位。

使用腹部连接点（织物或金属）来连接下降器、定位挽索、行进挽索以及PODIUM坐垫。

此连接点不能用作止坠。

9.CAPTIV锁扣固定杆

CAPTIV固定杆可将锁扣固定在主轴位置。注意：如果更换锁扣，需重新安装CAPTIV固定杆。

10.装备挂环

装备挂环必须只能用于放置器械用途。

危险警告：装备挂环决不能用作保护、下降、连接或作为锚点用途。

Velcro贴用于将移动止坠器的势能吸收器固定在较高的位置。

11.防坠落挽索锁扣存放点

A.只能存放不使用的挽索末端的锁扣。

B.当发生坠落时，锁扣存放点能释放锁扣，避免阻碍势能吸收器的打开。

注意：这挂点不能用于防止坠落。

12.附加信息

该产品符合欧盟2016/425个人保护设备法规。请登录Petzl.com

查看符合欧盟标准声明。

- 您必须制定必要的救援方案，以便遇到困难时可以迅速实施。

- 系统的固定点最好置于使用者之上，而且应符合EN 795标准（最小强度为12kN）。

- 在止坠系统中，每次使用前都必须检查使用者下方是否留有足够的净空距离，从而避免在坠落时与地面或障碍物发生碰撞。

- 确保锚点正确放置，从而降低坠落的风险并缩短坠落距离。

- 防坠落安全带是止坠系统中唯一可用来支撑身体的装备。

- 当多个装备组合在一起使用时，一件装备的安全功能可能会影响另一件装备的安全功能，从而导致危险情况的出现。

- 警告：防止该产品与粗糙面或尖锐物直接摩擦。

- 使用者的身体条件必须适合高空作业。警告：无意识地悬挂于安全带上，可能导致严重的伤害甚至死亡。

- 任何装备在与此装备一同使用时，必须严格遵守其使用说明。

- 使用说明必须以产品使用国家的语言提供给使用者。

- 确保产品上的标记清晰可见。

淘汰您的装备：

警告：一次意外事故可能导致产品在首次使用后即被淘汰，这取决于使用方式及强度、使用环境（严酷的环境、海洋环境、尖锐边缘、极限温度、化学产品等）。

何时需要淘汰您的装备：

- 塑料或纺织产品自生产之日起已超过10年。

- 经历过严重冲坠或负荷。

- 无法通过产品检测。您对其安全性产生怀疑。

- 您不清楚产品的全部使用历史。

- 因为法律、标准、技术或与其它装备不兼容等问题而不得不淘汰。

销毁这些产品以防将来误用。

图标：

A.寿命：10年 - B.标示 - C.使用温度范围 - D.使用注意 - E.清洁/消毒 - F.干燥 - G.存放/运输 - H.维护 - I.改装/修理（不能在Petzl以外的地方修理，除了更换零件） - J.问题/联络

3年质保

针对材料或生产上的缺陷。例外：正常的磨损、氧化、自行改装或改良、不正确存放、欠佳的保养、使用疏忽或用于非该产品设计之用途。

警告标志

1.表示有即刻产生严重伤害或死亡风险的情况。2.表示有潜在的意外或伤害风险。3.表示产品在功能或性能方面的重要信息。4.表示装备的不兼容性。

可追溯性及标示

a.符合PPE标准的要求。进行EU测试的机构 - b.为PPE做生产检测的机构序号 - c.追踪：信息 - d.尺寸 - e.独立编码 - f.生产年份 - g.生产月份 - h.序列号 - i.独立身份识别号 - j.标准 - k.仔细阅读说明书 - l.型号识别 - m.级别（基本B级） - n.最大断裂负荷 - o.生产商地址 - p.生产日期（月份/年份）

본 설명서는 장비를 정확하게 사용하는 방법을 설명한다. 특정 기술 및 사용 방법만을 소개한다. 사용자의 장비 사용과 관련된 잠재적인 위험에 대한 정보를 전달하거나 모든 것을 설명하는 것은 불가능하다. 최신 정보 및 추가 정보는 Petzl.com을 확인한다. 각각의 경고 내용 확인 및 정확한 장비 사용은 사용자에게 책임이 있다. 장비의 오용은 추가적인 위험을 야기할 수 있다. 본 설명서를 이해하는데 어려운 점이나 의문점이 있으면 (주) 안나푸르나로 연락한다.

1. 적용 분야

이 장비는 추락 보호의 용도로 사용되는 개인 보호 장비 (PPE)이다. 고소 작업용 추락 제동 전신 안전 벨트, 작업 위치 확보 및 시트 안전 벨트. 공식적인 최대 하중: 140 kg. 본 제품은 자체 강도 이상으로 힘을 가해서는 절대 안되며 제작 용도 이외의 다른 목적으로 사용되어서는 안 된다.

책임

주의사항
이 장비의 사용과 관련된 활동은 위험성이 내재되어 있다. 자신의 행동이나 결정, 그리고 안전에 대한 책임은 사용자에게 있다.

이 장비를 사용하기 전에, 반드시 알아야 할 사항:
- 사용에 관한 모든 설명서를 읽고 이해하기.
- 장비의 적절한 사용을 위한 구체적인 훈련 받기.
- 장비의 사용법과 사용 한도에 대해 숙지하고 친숙해지기.
- 관련된 위험을 이해하고 숙지하기.

이런 경고를 유념하지 않으면 심각한 부상이나 사망을 초래할 수 있다.

본 장비는 전문가와 책임질 수 있는 사람만이 사용할 수 있고, 전문가에 의해 직접적으로 눈으로 볼 수 있는 통찰 아래 사용되어야 한다.

행동이나 결정, 그리고 안전에 대한 책임은 사용자에게 있으며 결과물에 대해 예측할 수 있어야 한다. 모든 위험을 책임질 능력이 없거나 그런 위치에 있지 않다면, 그리고 사용 설명서를 충분히 이해하지 못했다면 본 장비를 사용하지 않는다.

2. 부분 명칭

총부 안전벨트:

(1) 등쪽 연결 지점, (2) 등쪽 후면 조절 버클, (3) 앞쪽 어깨 스트랩 조절 버클, (4) 총부 연결 지점, (5) Bm`D 총부-시트 안전 벨트 연결 장비, (6) CAPTIV, (7) 신축성 있는 스트랩 보관 부분, (8) ASAP`SORBER용 벨크로 보관 부분, (9) 추락 제동 랜야드 연결 장비 홀더, (10) 추락 제동 표시.

시트 안전벨트:

(11) Bm`D 연결 장비용 섬유 연결 지점, (12) 허리 벨트 스트랩, (13) 다리 고리, (14) 금속 복부 연결 지점, (15) 허리벨트 측면 연결 지점, (16) 뒤쪽 제한 연결 지점, (17) 스트랩용 DOUBLEBACK 조절 버클 (17 bis) 다리 고리용 FAST 버클, (18) 장비 고리, (19) TOOLBAG 장비 주머니용 고리, (20) 다리 고리-허리벨트 연결 스트랩용 DOUBLEBACK 조절 버클, (21) CARITool 장비 홀더용 고리.

주요 재질:

스트랩: 폴리에스터.
조절 버클: 스틸.
금속 연결 지점 및 연결장치: 알루미늄 합금.

3. 검사 및 확인사항

사용자의 안전은 장비의 상태와 연관성이 있다. Petzl은 적어도 일년에 한 번 이상 전문가의 세부 검사를 받을 것을 권장한다 (사용 국가의 현재 규정과 사용자의 사용 환경에 따른 것). 경고: 사용 강도에 따라 PPE를 더 자주 검사할 수 있다. 웹사이트 Petzl.com에 설명된 절차를 따른다. PPE 장비 서식에 유형, 모델, 제조자 정보, 일련번호 또는 개별 번호, 제조일, 구매일, 최초 사용일, 검사 내용, 문제점, 검사관의 이름 및 서명 등의 PPE 검사 결과를 기록한다.

매번 사용 전

안전벨트

연결 지점, 조절 버클, 안전 박음질 부위의 웨빙을 확인한다. 특히 박음질된 실이 끊기거나 느슨해진 부분이 있는지 유심히 관찰한다.

절단, 마모, 사용에 따른 손상이나 열이나 화학제품 등으로 인한 손상된 부분이 있는지 확인한다.

DOUBLEBACK 및 FAST LT 버클 기능이 잘 작동하는지 확인한다. 추락 제동 표시를 확인한다. 등쪽 연결 지점이 400 daN 이상의 충격을 지탱하게 되면 적색이 보인다.

만일 추락 제동 표시가 보이는 경우 본 안전벨트를 폐기해야 한다.

Bm`D TRIACT-LOCK 연결장비

프레임, 리벳, 게이트 및 잠금 슬리브에 균열, 변형, 부식 또는 마모가 없는지 확인한다. 게이트가 열리고, 자동으로 완전히 닫히는지 확인한다. 키락 구멍은 먼지, 모래 등의 이물질로 인해 막혀 있어서는 안된다.

잠금 슬리브가 잠기고 풀리는지 확인한다.

제품 사용 도중

항상 카라비너의 장축으로 하중이 실리는지 확인한다. 잠금 슬리브가 잠긴 상태에서 주기적으로 체크한다. 개폐구가 열리거나 또는 잠금 슬리브에 손상을 줄 수 있는 어떠한 압력이나 문지르는 행위를 피한다. 조절 버클이 안전하게 조여졌는지 정기적으로 확인한다. 제품의 상태와 장비에 연결된 다른 장비와의 연결 부분을 정기적으로 검사하는 것이 매우 중요하다. 장비에 연결된 모든 제품들이 잘 연결되어 정확한 위치에 놓여 있는지 확인한다.

4. 호환성

본 제품이 사용시 다른 장비와 호환 되는지 확인한다 (호환이 된다 = 순기능적 상호작용).

본 안전벨트와 함께 사용되는 장비는 사용 국가의 현재 기준에 부합되어야만 한다.(예, EN 362 카라비너). CAPTIV는 반드시 연결 장비와 함께 사용되어야 한다.

5. 안전벨트 설치

- 신축성 있는 보관 부분에 여분의 웨빙 (평형히 접힘)을 올바르게 넣었는지 확인한다.
- FAST 버클의 작동을 방해할 수 있는 이물질이 끼이지 않도록 조심한다 (예, 자갈, 모래, 옷...). 올바르게 고정되었는지 확인한다 (그림 참조).

Bm`D TRIACT-LOCK 연결장비

카라비너 역시 파손될 수 있다. 카라비너는 개폐구가 닫힌 상태에서 장축으로 하중이 실리는 경우 강도가 가장 세다. 다른 방향으로 연결장비에 하중이 실리는 것은 (예, 짧은축 또는 개폐구가 열린 상태) 위험하며 강도를 저하시킬 수 있다. 더욱 자세한 정보는 Petzl.com의 연결 장비에 관한 기술 팁을 확인한다.

등쪽 연결 지점의 초기 조절

개인의 체형과 사이즈에 맞추어 등쪽 연결 지점의 위치를 조절하고 어깨벨 위치에 맞게 맞춘다.

경고: 등쪽 지점을 사용하는 경우, 다리 고리-허리 벨트 연결 스트랩 조절이 매우 중요하다.

조절 및 매달리기 실험

추락이 발생할 경우를 대비하여 부상을 줄이기 위해 안전벨트를 꼭 맞게 조절해야 한다.

안전한 환경에서 사용자는 안전벨트가 몸에 적절하게 착용되었는지 그리고 충분한 편안함을 제공하는지 확인하기 위해서는, 개인 정보와 함께 각 연결 지점으로부터 안전벨트를 착용한채로 이리저리 움직여 보거나 매달려 본 후 적절하게 조절해야한다.

6. 추락 제동 전신 안전벨트 EN 361: 2002

추락 제동용 전신 안전벨트, EN 363 기준에 부합하는 추락 제동 시스템의 구성 요소 (개인 추락 방지 시스템).

6A. 총부 연결 지점

6B. 등쪽 연결 지점

등쪽 연결 지점은 추락 제동 장치를 연결하기 위해 사용될 수 있다 (예, 이동식 추락 제동 장비, 충격 흡수 장비 및 EN 363 기준에 부합하는 그 밖의 시스템). 연결 지점이라는 것을 확인하기 위해, 각 지점에 'A' 문자로 표기해 둔다.

이격거리: 사용자 아래의 여유 공간 길이

사용자 아래의 이격 거리는 추락이 발생했을 시, 어떤 장애물과도 부딪히지 않도록 충분해야 한다. 이격 거리를 계산하는 구체적인 상세 설명은 다른 구성 제품(충격 흡수 장비, 이동 추락 제동 장비)의 사용 설명서에서 찾아볼 수 있다.

7. 제한 및 작업 위치 확보용 벨트 EN 358: 2018

이러한 연결 지점은 반드시 제한 또는 작업 위치 확보 시스템에 연결하기 위한 용도라면 사용해야 한다. 사용된 랜야드 사용 시 주의할 사항은 사용 설명서를 참조한다.

본 연결 지점은 추락 방지용으로 제작된 것이 아님을 명시한다. 사용자가 벨트에 매달려 있거나 제어되지 않은 장력에 노출될 위험이 있는 경우에는 작업 위치 확보용 벨트를 사용하지 않는다. 작업 위치 확보를 위해, 허리 높이 또는 그 위에 있는 앵커 포인트를 사용한다. 작업 위치 확보 또는 제한 시스템을 집다 또는 개인 추락 제동 시스템으로 보완해야 할 수도 있다. 허리벨트는 도구 및 장비를 포함한 1명의 사용자를 위해 최대 총 중량이 150kg까지 허용된다.

7A. 복부 연결 지점

7B. 허리벨트 측면 연결 지점

허리벨트에 의한 편안한 지탱을 위해 두 개의 측면 연결 지점을 위치 확보 랜야드와 연결하여 항상 함께 사용한다.

7C. 후면 제한 연결 지점

후면 허리 벨트 연결 지점은 사용자가 추락 할 수 있는 영역에 들어가지 못하도록 방지하는 제한 시스템의 연결점으로 제작되었다.

8. 시트 안전벨트 EN 813: 2008

복부 연결 지점

로프에서의 진행 및 작업 위치 확보용으로 제작되었다. 하강기, 위치 확보 랜야드, 진행 랜야드 또는 PODIUM 시트를 부착하기 위해서는 복부 지점 (섬유 또는 금속)을 이용한다. 이 연결 지점은 추락 방지용으로 적합하지 않다.

9. CAPTIV 연결 장비 위치 확보 바

CAPTIV 위치 확보 바는 주요 축을 따라 연결 장비의 위치를 결정한다. 경고: 만약 연결 장비를 변경한다면, CAPTIV 이동식 바를 교체한다.

10. 장비 고리

장비 고리는 반드시 장비용으로만 사용되어야 한다. 경고 - 위험: 절대 장비 고리를 확보용, 하강용, 확보 설치 걸이, 또는 다른 사람을 확보할 때 사용하지 않는다. 벨크로 보관 장비는 높은 위치에 있는 이동식 추락 충격 흡수 장비를 보관하는데 사용될 수 있다.

11. 추락 제동 랜야드 연결 장비 홀더

A. 사용하지 않는 랜야드 끝의 연결 장비 홀더로만 사용되어야 한다.

B. 추락하는 경우, 연결 장비 홀더는 랜야드 끝 연결 장비를 풀어 충격 흡수 장비가 설치되는 것을 방해하지 않도록 돕는다. 경고: 이 연결 지점은 추락 제동 연결 지점이 아니다.

12. 추가 정보

본 제품은 개인 보호 장비에 관한 규정 (EU) 2016/425 의 필수 요건에 부합한다. EU 표준 적합성 선언서는 Petzl.com에서 확인할 가능하다.

- 장비 사용 도중에 우연히 부딪치게 될 위치에 대비하여, 반드시 신중하게 이행할 수 있는 구조 계획과 방법을 가지고 있어야 한다.

- 시스템의 앵커 지점은 사용자 위치보다 위에 설치되어야 하고, 반드시 EN 795 규정의 요건을 충족해야 한다 (최소 강도 12 kN).
- 추락 제동 시스템에서, 매번 사용 전 지면에 충돌하거나 추락 시 방해물을 피하기 위해 사용자 아래로 필요한 일정 거리를 확인하는 것은 필수이다.

- 위험 및 추락 높이를 제한하기 위해 확보 지점이 정확히 위치하고 있는지 확인한다.
- 추락 제동 안전벨트는 추락 제동 시스템에서 사용자의 신체를 지탱하는 장비로만 사용된다.

- 여러 개의 장비를 함께 사용할 때 한 가지 장비의 안전 성능이 다른 장비의 작동과 연관되어 있다면 위험한 상황을 불러올 수 있다.

- 경고: 장비가 마모성 환경 또는 날카로운 표면에 마찰되지 않도록 주의한다.

- 사용자는 고소 활동 시 신체적 문제가 없어야 한다. 경고: 안전벨트에서 자력으로 행동할 수 없는 상태로 매달리는 것은 심각한 부상이나 사망을 초래할 수 있다.

- 이 제품과 함께 사용되는 각 장비의 사용 설명서에 반드시 따른다.

- 본 제품의 사용설명서는 장비가 사용되는 국가의 언어로 제공되어야만 한다.

- 제품의 마킹은 알아볼 수 있는 상태여야 한다.

장비 폐기 시점:

경고: 제품의 수명은 제품의 형태, 사용 강도 및 사용 환경에 따라 단 한번의 사용으로도 줄어든 수도 있다 (거친 환경, 고소 환경, 날카로운 모서리, 극한의 기온, 화학 제품 등). 다음과 같은 상태에서는 제품 사용을 중단한다:

- 플라ستيك이나 섬유 재질의 장비가 최소 10 년 사용되었을 경우.
- 심한 추락이나 하중을 받은 적이 있는 경우.
- 검사에 통과하지 못한 경우. 장비의 보존 상태가 의심되는 경우.
- 장비에 대한 기록을 전혀 모를 경우.
- 적용 규정, 기준, 기술의 변화 또는 다른 장비와 호환되지

않는 경우 등. 이러한 장비가 다시 사용되는 일이 없도록 폐기한다.

제품 참조:

A. 수명: 10 년 - B. 마킹 - C. 허용 온도 - D. 사용 주의사항 - E. 세탁/살균 - F. 건조 - G. 보관/운반 - H. 제품관리 - I. 수리/수선 (폐쇄 시설 외부에서는 부품 교체를 제외한 수리 금지) - J. 의의사항/연락

3년간 보증

원자재 또는 제조상의 결함에 대해 3년간의 보증 기간을 갖는다. 예외: 일반적인 마모 및 찢김, 산화, 제품 변형 및 개조, 부적절한 보관, 올바르게 않은 유지 관리, 사용상 부주의, 제작 용도 이외의 사용 등.

경고 기호

1. 심각한 부상 또는 사망의 갑작스런 위험이 존재하는 상황. 2. 사고 또는 부상의 잠재적인 위험에 노출. 3. 사용자의 장비의 성능 및 작업 수명에 대한 중요한 정보. 4. 장비 비호환성.

추적 가능성과 제품 번호

a. PPE 규정의 요구 사항을 충족한다. EU 유형 시험 수행 기관 - b. 본 PPE의 생산 관리를 수행하는 인증 기관의 번호 - c. 추적 가능성: 데이터 매트릭스 - d. 사이즈 - e. 일련 번호 - f. 제조년도 - g. 제조월 - h. 배치 번호 - i. 개별 식별번호 - j. 기준 - k. 사용 설명서를 주의 깊게 읽는다 - l. 모델 식별 - m. 등급 (B 베이직) - n. 공식적인 최대 하중 - o. 제조업체 주소 - p. 제조일 (월/년)

В тази листовка е обяснено как правилно да използвате средството. Представени са само някои методи и начини на употреба.

Предупредителни надписи ви информират за потенциални рискове, свързани с употребата на средствата, но не е възможно да бъдат описани всички. Следете редовно актуалността и допълнителната информация на страницата Petzl.com. Вие носите отговорност за спазването на всяко предупреждение и за правилното използване на средствата. Всяко неправилно действие при използване на средството ще доведе до допълнителен риск. Свържете се с Petzl, ако имате съмнения или затруднения да разберете нещо.

1. Предназначение

Лично предпазно средство (ЛПС) срещу падане от височина.

Предпазен колан за цялото с позициониращ колан и колан за седално положение, предназначен за работа на височина.

Максимално работно натоварване: 140 kg.

Този продукт не трябва да се използва извън неговите възможности или в ситуация, за която не е предназначен.

Отговорност

ВНИМАНИЕ

Дейностите, изискващи употребата на това средство, по принцип са опасни. Вие носите отговорност за вашите действия, решения и за вашата безопасност.

Преди да започнете да употребявате това средство, трябва:

- Да прочетете и разберете всички инструкции за употреба.
- Да научите специфичните за средството начини на употреба.
- Да се усъвършенствате в работа със средството, да познавате качествата и възможностите му.
- Да разберете и осъзнавате съществуващия риск.

Не спазването дори на едно от тези предупреждения може да доведе до тежки, дори смъртоносни травми.

Този продукт трябва да се използва или от компетентни и добре осведомени лица, или работещият с него трябва да бъде под непосредствен зрителиен контрол на такова лице. Вие носите отговорност за вашите действия, решения и за вашата безопасност и вие ще поемете последствие. Ако не сте в състояние да поемете тази отговорност или не сте разбрали добре указанията за употреба, не използвайте това средство.

2. Номерация на елементите

Гръден колан:

(1) Гръдна точка на окачване, (2) Задна катарама за регулиране на гръбната точка, (3) Предни катарамы за регулиране на презрамките, (4) Гръдна точка на окачване, (5) Съединител Bm'D гръден колан - седалка, (6) CAPTIV (7) Ластични гайки за лентите, (8) Гайка Velcro за ASAP'SORBER, (9) Гайки за осигурителния ремък, (10) Индикатор за падане.
Седалка:
(11) Текстилна точка за закачане на съединителя Bm'D, (12) Ленти на кръстия колан, (13) Бедрени ленти, (14) Предна ниска точка разположена точка, (15) Странични точки на кръстия колан, (16) Задна точка за закачане на организителна система, (17) Регулируеми катарамы DOUBLEBACK на лентите, (17 bis) Автоматични катарамы FAST на бедрените ленти, (18) Инвентарцици, (19) Гайки за торбичка за инструменти TOOLBAG, (20) Катарамы DOUBLEBACK за регулиране на лентите, свързващи кръстия колан с бедрените ленти, (21) Гайки за карабинер за инвентар CARITCOL.

Основни материали:

Ленти: полиестер.

Регулируеми катарамы: стомана.

Металните точки на окачване и карабинера: алуминиева сплав.

3. Контрол, начин на проверка

Вашата безопасност зависи от състоянието на средствата.

Petzl препоръчва задълбочена проверка от компетентно лице най-малко веднъж на всеки 12 месеца (в зависимост от децтащите в страната наредби и от начина и условията на употреба). Внимание: ако използвате ЛПС интензивно, може да се наложи по-често извършване на инспекция. Спазвайте указанията за проверка, посочени на Petzl.com. Запазете резултатите от проверката в паспорта на ЛПС: тип, модел, данни за производителя, сериен или индивидуален номер, датите на производство, покупка, първа употреба, следваща периодична проверка, дефекти, забележки, име и подпис на инспектора.

Преди всяка употреба

Предпазен колан

Проверявайте лентите в мястото на точките за окачване, регулируемите катарамы и основните шевове. Внимавайте да няма скъсани или разтеглени конци. Внимавайте за скъсване, износване и повреди вследствие на употреба, топлина, химически вещества и др.

Проверявайте правилното функциониране на катарамите DOUBLEBACK и FAST LT. Проверявайте индикатора за сериозно падане. Този червен индикатор се появява, ако гръбната точка е поела удар над 400 daN.

Бракувайте предпазния колан, ако индикаторът за падане се вижда.

Съединител Bm'D TRIACT-LOCK

Проверявайте за пукнатини, деформации, корозия (корпуса, нита, ключалката и муфата). Проверете ключалката дали правилно се отваря и дали се затваря автоматично и добре). Отворът на ключалката Keylock не трябва да бъде запълнен с нещо. Направете проверка на заключването и отключването на карабинера.

По време на употреба

Проверявайте дали карабинерът се натоварва винаги по голямата ос. Следете редовно дали муфата е завита. Избягвайте натиск или триене, които могат да доведат до отваряне на ключалката или повреда на муфата. Проверявайте редовно дали лентите не са се раздалбили. Важно е да следите редовно за състоянието на продукта и връзката му с останалите средства от системата. Уверете се, че отделните средства са правилно разположени едно спрямо друго.

4. Съвместимост

Проверете съвместимостта на този продукт с останалите елементи от системата при вашия начин на приложение (съвместимост = правилно функциониране на елементите). Елементите, които се използват с предпазния колан, трябва да отговарят на действащите стандарти в страната (например съединителите да отговарят на EN 362). Използвайте съединителя задължително с елемента CAPTIV.

5. Поставяне на колана

- Внимавайте излишната лента да бъде добре приборана (правилно скатана) в ластичните гайки.

- Внимавайте функционирането на катарамите FAST да не бъде затруднено от наличието чужди тела (камъчета, пясък, дрехи...). Проверете дали са закопчани правилно (вижте рисунките).

Съединител Bm'D TRIACT-LOCK

Карабинерът не е нещо неразрушимо.

Карабинерът има максимална якост по голямата ос и при затворена ключалка. Да се натоварва карабинер по друг начин е опасно, защото якостта му се намалява, например ако се натоварва по малката ос или с отворена ключалка. За повече информация вижте документа Технически съвети относно карабинерите на страницата Petzl.com.

Първоначално регулиране на гръбната халка

Регурирайте гръбната точка на окачване в зависимост от вашия ръст: тя трябва да е разположена на нивото на плещиките. Внимание: регулирането на лентите, свързващи кръстия колан с бедрата е важно, ако ще използвате гръбната точка.

Регулиране и тест с увисване

Предпазният колан трябва да прилепва плътно към тялото, за да се намали риска от травми при падане.

За да сте сигурни, че сбруята е точния размер, предоставя желаниа комфорт и е правилно регулирана, трябва да извършите няколко движения с нея и да изпробвате като увиснете на безопасно място на всичките ъ точки на окачване заедно с оборудването.

6. Предпазен колан за цялото тяло срещу падане EN 361: 2002

Предпазен колан срещу падане от височина, съставен елемент от система, спираща падане от височина, съгласно стандарт EN 363 (системи лични предпазни средства срещу падане).

6A. Гръдна точка на окачване

6B. Гръбна точка на окачване

Само тези точки са предназначени за свързване към спирачна система например спирачно устройство към въже, полтщател на енергия..., системи, посочени в стандарт EN 363. За по-лесно идентифициране тези точки са маркирани с буквата A.

Свободното пространство: пространството под ползвателя

Свободното пространство под ползвателя трябва да е достатъчно, за да не се удари при падане в ниско препятствие. Начинът на изчисляване на свободното пространство е посочен в инструкциите към другите елементи от системата (полтщатели на енергия, спирачни устройства...).

7. Колан на кръста за позициониране и ограничаване на достъпа EN 358: 2018

Тези точки трябва да се използват само за закачане на позиционираща или работно-ограничителна система. Запознайте се изискванията относно предпазните мерки при употреба на ремъка в инструкцията за употреба.

Тези точки на окачване не са предназначени за спиране на падане от височина. Не трябва да използвате позициониращ колан, ако съществува риск от увисване в колана или неконтролируемо притискане на колана в тялото. За работно позициониране използвайте опорна точка, намираща се на нивото на кръста или по-високо. Може да се наложи позициониращите или ограничителните системи да се допълнят с колективни или лични предпазни средства за защита срещу падане от височина.

Кръстният колан е предназначен за един ползвател, като общото тегло на човека заедно с работния инвентар не трябва да е повече от 150 kg.

7A. Предна ниска точка

7B. Странични точки за окачване на колана

Употребявайте винаги двете странични точки едновременно, обединявайки ги с позициониращ ремък, за да имате удобна опора върху колана.

7C. Задна точка за окачване на ограничителни системи

Тази задна точка за окачване, намираща се върху кръстия колан, е предназначена само да предпази работещия да достигне място, от което може да падне.

8. Колан за седално положение EN 813: 2008

Предна ниска точка

Предназначена е за изкачване по въже и позициониране при работа.

Използвайте ниската предна точка (текстилна или метална) за закачане на карабинер или десандьор, позициониращ ремък, ремък за изкуствено катерене, както и седалка PODIUM.

Тази точка не е предназначена за спиране на падане от височина.

9. Елемент CAPTIV за позициониране на съединителя

Прегарата CAPTIV служи за фиксиране на съединителя в позиция на натоварване по голямата ос. Внимание: ако смените съединителя, монтирайте елемента CAPTIV на новия съединител.

10. Инвентарник

Инвентарният ремък не трябва да използват само за закачане на инструментите. ВНИМАНИЕ - ОПАСНО: не използвайте инвентарниците за осигуряване, спускане, обвързване или закачане на ремък. Гайките с велкро може да се използват за фиксиране на абсорбера на спирачното устройство във висока позиция.

11. Халки за носене на крайните съединители на осигурителния ремък

A. Трябва да се използват само за закачане на свободния край на ремъка.

B. При падане на ползвателя системата за откчане освобождава карабинера, за да не възпрепятства разгъването на полтщателя на енергия.

Внимание: това не е точка за закачане на колана срещу падане.

12. Допълнителна информация

Този продукт съответства на регламент (ЕС) 2016/425 относно личните предпазни средства. ЕС декларацията за съответствие можете да намерите на страницата Petzl.com.
- Предвидете необходимите спасителни средства за извършване на незабавна акция в случай на проблем.

- Препорчително е точката на закрепване на системата да се намира над ползвателя и да отговаря на изискванията на стандарт EN 795 (минимална якост 12 kN).

- Преди всяко инсталиране на една система с елементи срещу падане от височина трябва да се провери свободното пространство под ползвателя, за да не се удари в земята или в някое препятствие в случай на евентуално падане.

- Внимавайте точката за закрепване да бъде правилно позиционирана, за да се намали риска от падане, както и височината на падането.

- Предпазният колан срещу падане е единственото средство, което трябва да се използва

- При употреба на няколко предпазни средства може да възникне рискова ситуация, ако правилното функциониране на дадено средство попречи на правилното функциониране на друго.

- **ВНИМАНИЕ:** следете средствата да не се трият в абразивни материали или остри елементи.

- При извършване на работа на височина е необходимо работещите да са в добро здравословно състояние. ВНИМАНИЕ: неподвижно висящо положение в предпазния колан може да доведе до тежки физиологични нарушения или фатален изход.

- Спазвайте описаните в листовките инструкции за употреба, които са прикачени към всеки един продукт.

- Инструкциите за употреба трябва да бъдат предоставени на потребителите преведени на езика на страната, в която се използва средството.

- Проверете дали маркировката върху продукта е четлива.

Бракуване на продукта

ВНИМАНИЕ: някое извънредно събитие може да доведе до бракуване на даден продукт само след еднократно използване (в зависимост от вида и интензивността на употребата, средата, в която се ползва: агресивна среда, морска среда, остри ръбове, екстремни температури, химически вещества...).

Един продукт трябва да се бракува, когато:

- Той е на повече от 10 години и е съставен от пластмасови или текстилни материали.
- Понесъл е значителен удар или натоварване.
- Резултатът от проверката на продукта е незадоволителен. Съмнявате се в неговата надеждност.
- Нямате информация как е бил използван преди това.
- Той е морално остарял (поради промяна в законодателството, стандартите, методите на използване, несъвместимост с останалите средства...).
- Уничожете тези продукти, за да не се употребяват повече.

Пиктограми:

A. Срок на годност: 10 години - **B.** Маркировка - **C.** Разрешена температура - **D.** Предупреждения при употреба - **E.** Почистяване/дезинфекция - **F.** Сушене - **G.** Съхранение/транспорт - **H.** Поддръжка - **I.** Модификации/ремонти (забранени са извън сервизите на Petzl, изключение само за резервни части) - **J.** Въпроси/контакти

Гаранция 3 години

Отнез се до всякакви дефекти в материалите или при производството. Гаранцията не важи при: нормално износване, окислация, модификации или ремонти, лошо съхранение, лошо поддръжане, употреба на продукта не по предназначение.

Табела за безопасност

1. Ситуация с неизбежен риск от тежко нараняване или фатален изход.
2. Ситуация с опасност от възможен инцидент или нараняване.
3. Важна информация относно начина на функциониране или спецификацията на продукта.
4. Несъвместимост на средствата.

Контрол и маркировка

a. Отваряна на изискванията на регламента за ЛПС.
Нотифициран орган за ЕС изследване на типа - **b.** Номер на нотифициран орган, контролиращ производството на това ЛПС - **c.** Контрол: основни данни - **d.** Размер - **e.** Индивидуален номер - **f.** Година на производство - **g.** Месец на производство - **h.** Номер на партията - **i.** Индивидуална идентификация - **j.** Стандарти - **k.** Прочетете внимателно техническите указания - **l.** Идентификация на модела - **m.** Клас (в основен) - **n.** Максимално работно натоварване - **o.** Адрес на производителя - **p.** Дата на производство (месец/година)

คู่มือการใช้งานนี้ อธิบายให้ทราบถึงวิธีการใช้งานอุปกรณ์ของคุณอย่างถูกต้อง เฉพาะข้อมูลทางเทคนิคและการใช้งานบางอย่างเท่านั้นที่ได้อธิบายไว้

เครื่องหมายคำเตือนในคู่มือทราบถึงอันตรายบางส่วนที่อาจเกิดขึ้นจากการใช้งานของอุปกรณ์ แต่ไม่อาจอธิบายได้ทั้งหมด
ควรวางชี้ที่ Petzl.com เพื่อหาข้อมูลเพิ่มเติมล่าสุด

เป็นความรับผิดชอบของคุณ ในการระมัดระวังองค์ประกอบและการใช้อุปกรณ์อย่างถูกต้อง ข้อผิดพลาดในการใช้อุปกรณ์จะทำให้เกิดอันตราย ดัดคอ Petzl หรือตัวแทนจำหน่ายที่มีข้อสงสัย หรือ ไม่เข้าใจขอความช่วยเหลือในคู่มือนี้

1. ส่วนที่เกี่ยวข้องกัน

อุปกรณ์ป้องกันภัยส่วนบุคคล (PPE) ใช้สำหรับป้องกันการตก

สายรัดนิรภัยแบบเต็มตัวเพื่อใช้กันตก
สายรัดคอเพื่อต่อต้านแรงกระแทกงานและการเหนี่ยวรั้ง
และสายรัดสะโพกเพื่อการทำงานบนที่สูง

ค่าการรับแรงสูงสุด 140kg

อุปกรณ์นี้จะต้องมีน้ำหนักที่หนักเกินกว่าที่ระบุไว้หรือไม่นำไปใช้ในวัตถุประสงค์อย่างอื่นนอกเหนือจากที่ได้ถูกออกแบบมา

ความรับผิดชอบ

คำเตือน

กิจกรรมที่เกี่ยวข้องกับการใช้อุปกรณ์นี้ เป็นสิ่งที่เป็นอันตราย

เป็นความรับผิดชอบของผู้ใช้งานต่อการกระทำ การตัดสินใจและความปลอดภัยของตัวเอง

ก่อนการใช้อุปกรณ์นี้ จะต้อง

- อ่านและทำความเข้าใจรายละเอียดในคู่มือการใช้งาน
- ทำการศึกษาโดยเฉพาะเพื่อการใช้งานที่ถูกต้อง
- ทำความคุ้นเคยกับความสามารถและข้อจำกัดในการใช้งานของมัน
- เข้าใจและยอมรับความเสี่ยงที่เกี่ยวข้อง

การขาดความระมัดระวังและละเลยต่อข้อมูลนี้ อาจมีผลให้เกิดการบาดเจ็บสาหัสหรืออาจถึงแก่ชีวิต

อุปกรณ์นี้จะต้องถูกใช้งานโดยผู้ที่มีความสามารถเพียงพอและมีควมรับผิดชอบหรือใช้ในสถานที่ที่อยู่ในความรับผิดชอบโดยตรงหรือควบคุมได้โดยผู้เชี่ยวชาญ
เป็นความรับผิดชอบของผู้ใช้งานต่อวิธีการ ใช้ การตัดสินใจความปลอดภัย และยอมรับในผลที่เกิดขึ้นจากริธีการนั้น
ไมควรวางอุปกรณ์นี้ถาวร,ไม่สามารถ หรือ ไม่อยู่ในสภาวะที่จะรับผิดชอบต่อความเสี่ยงที่จะเกิดขึ้นหรือไม่เข้าใจข้อความในคู่มือการใช้งาน

2. ชื่อของส่วนประกอบ

สายรัดคอ

(1) Dorsal จุดผูกยึดตำแหน่งคันท่อนหลัง (2) จุดปรับหัวเข็มขัดสายรัดคันทันหลัง (3) หัวเข็มขัดปรับสายรัดช่วงไหล่คันทน (4) จุดผูกยึด ตำแหน่งหน้าอก (5) Bm'D หางคดยึดสายรัดคอ-กับสายรัดสะโพก (6) CAPTIV (7) ช่องเก็บอีลาสติคสำหรับสอดเก็บสายรัด (8) แถบเวโลโร สำหรับยึดติดASAP SORBER (9) จุดยึดยึดเชือกสั้นในระบบขั้วขึ้นขั้วการตก (10) ล้างขั้วการขั้วขึ้นขั้วการตก

สายรัดสะโพก

(11) หัวเข็มขัดหัวสิ่งของ สำหรับคดยึด ตัวล็อกรุ่น Bm'D (12) สายรัดรอบเอว (13) สายรัด โคนขา (14) จุดผูกยึดแบบโลหะตำแหน่งหน้าอก (15) จุดผูกยึดคานางสายรัดเอวสองข้าง (16) จุดผูกยึดเพื่อเหนี่ยวรั้งคันทันหลัง (17) DOUBLEBACK หัวเข็มขัดสำหรับปรับสายรัด (17 bis) FAST หัวเข็มขัดสายรัด โคนขาแบบปลดเร็วแบบอัตโนมัติ (18) ห่วงคล้องอุปกรณ์ (19) หัวเข็ม TOOLBAG กระเป๋ากลับอุปกรณ์ (20) DOUBLEBACK หัวเข็มขัดปรับสายรัดสำหรับคล้องเข็มสายรัด โคนขากับสายรัดรอบเอว (21) หัวสำหรับยึด CARITOOOL วัสดุประกอบหลัก

สายรัด โพลีเอสเตอร์

หัวเข็มขัดปรับขนาด เหล็ก

จุดผูกยึดแบบโลหะ และตัวล็อกเชื่อมคอ อลูมิเนียมอัลลอยด์

3. การตรวจสอบ จุดตรวจสอบ

ความปลอดภัยของคุณขึ้นอยู่กับความสมบูรณ์ของอุปกรณ์ของคุณ

Petzl แนะนำให้ควรวางชี้รายละเอียดของอุปกรณ์โดยผู้เชี่ยวชาญ อย่างน้อยหนึ่งครั้งทุก 12 เดือน (ขึ้นอยู่กับข้อกำหนดกฎหมายของประเทศและสภาพการใช้งาน)
คำเตือน การใช้งานอย่างเข้มข้น อาจเป็นสาเหตุที่ทำให้คุณต้องทำการตรวจเช็คอุปกรณ์ PPE ด้วยความถี่มากขึ้น ทำตามขั้นตอนที่แสดงไว้ที่ Petzl.com
บันทึกผลการตรวจเช็ค PPE ลงในแบบฟอร์มการตรวจเช็ค ชนิด รุ่น ข้อมูลของโรงงานผู้ผลิต หมายเลขลำดับการผลิต หรือหมายเลขกับอุปกรณ์ วันที่ของการผลิต วันที่สั่งซื้อ วันที่ใช้งานครั้งแรก กำหนดการตรวจเช็คครั้งต่อไป ปัญหาที่พบ ความคิดเห็น ชื่อของผูตรวจเช็คพร้อมลายเซ็น

ก่อนการใช้งานแต่ละครั้ง

สายรัดสะโพก

ควรวางชี้สายรัดที่แต่ละจุดผูกยึด ที่เข็มขัดปรับตำแหน่ง และที่เข็มยึดติดกัน โดยเฉพาะอย่างยิ่งการตรวจดูรอยตัดขาด หรือเส้นค้ำยหลุดลุ่ย

ควรวาดูร่องรอยตัดขาด ขีดครูด การเสียหายจากการใช้งาน จากความร้อน สัมผัสกับสารเคมี

เช็คน้ำหนักว่า ตัวล็อก DOUBLEBACK และตัวล็อก FAST LT ยังคงใช้งานได้ตามปกติ

ควรวางชี้คันทันขั้วการตก คันทันซึ่งจะแสดงให้เห็นแถบสีแดงว่าตัวล็อกที่จุดผูกยึดคันทันหลัง ถูกกระชากด้วยแรงดึงมากกว่า 400 daN

เลิกใช้สายรัดนิรภัยถ้ามองเห็นแถบสีแดงที่จุดผูกยึดคันทันด้านหลัง

ตัวล็อกเชื่อมคอ Bm'D TRIACT-LOCK

ควรวางชี้ว่าไม่มีรอยแตกราว ศึกษารูปร่าง มีคราบสนิมหรือสีกร่อน บนโครงสร้าง หมุดยึด ประตูและปลอกล็อก
ควรวางชี้การเปิดช่องประตู และเปิดไคโดยึดอัตโนมัติอย่างสมบูรณ์
ช่องของคล็อคล็อกในถูกนล็อกหรือมีสิ่งอุดคันทัน
ชี้ว่าปลอกล็อกประตูทำงานที่ล็อกและคลายล็อกได้

ระหว่างการใช้งาน

ควรวางชี้ว่าตัวการาในเนอร์รองรับน้ำหนักที่คันทันแกนหลักของมันเสมอ
ควรวางสอบอย่างสม่ำเสมอว่าปลอกประตูล็อกไว้กับตัวล็อกดีแล้ว
เหล็กตั้งการกดทับหรือสิ่งกีดขัดที่จะทำให้ล็อกไม่ได้ออกทำหน้าที่ปลอกประตูล็อกเสียหยา
ควรวางดูอุปกรณ์ว่า หัวเข็มขัดปรับสายรัด ใต้สตรัคไว้อย่างถูกต้อง
เป็นเรื่องสำคัญอย่างยิ่งที่ตรวจสอบสภาพของอุปกรณ์อยู่เป็นประจำ และการดัดเชื่อมอุปกรณ์เข้ากับอุปกรณ์ตัวอื่นในระบบ
แม้ว่าทุกชิ้นส่วนของอุปกรณ์อยู่ในตำแหน่งที่ถูกคล้องกับชิ้นส่วนอื่น

4. ความเข้ากันได้

ควรวางชี้ว่าอุปกรณ์นี้ สามารถใช้งานเข้ากันได้กับอุปกรณ์อื่นในระบบที่เกี่ยวข้องกัน (เข้ากันได้คือ = ใช้งานด้วยกันได้โดยไม่ติดขัด)

อุปกรณ์ที่นำมาใช้งานร่วมกับสายรัดนิรภัย จะต้องสอดคล้องกับข้อกำหนดมาตรฐานที่ใช้บังคับในแต่ละประเทศ (เช่น EN 362 เป็นมาตรฐานเกี่ยวกับตัวล็อกเชื่อมคอ)

CAPTIV ต้องใช้งานร่วมกับตัวล็อกเชื่อมคอ

5. การติดตั้งชุดสายรัดนิรภัย

-มันไม่ว่าได้พบกับปลายของสายรัด (Golded End) ไว้ในช่องเก็บอีลาสติคเรียบร้อยแล้ว
-ระวังสิ่งแปลกปลอมที่อาจขัดขวางการทำงานของหัวเข็มขัด FAST (เช่น ก่อนกวาดทราย เสื้อผ้า)
ควรวางชี้ว่าได้ยึดข้ออย่างถูกต้องแล้ว (ดูภาพประกอบ)

ตัวล็อกเชื่อมคอ Bm'D TRIACT-LOCK

การาในเนอร์ไม่สามารถทำให้แตกหักได้ง่าย

การาในเนอร์มีความแข็งแรงมากที่สุดเมื่อแรงกดลงตำแหน่งหลักของมัน ขณะที่ประตูบิลด์ล็อก การาแรงกดลงบนคันทันอื่นของการาในเนอร์ (เช่น บนคันทันรอง หรือในขณะที่ประตูเปิดอยู่) เป็นสิ่งอันตรายและทำให้ความแข็งแรงลดลง
เพื่อหาข้อมูลเพิ่มเติม ดูข้อมูลทางเทคนิคการใส่ตัวล็อกเชื่อมคอที่ Petzl.com

การทำการปรับสายรัดที่จุดผูกยึดเพื่อให้อดตัวในครั้งแรก

ปรับคันทันของจุดผูกยึดที่คันทันค่อคันทันหลัง ให้พอดีกับขนาดและรูปร่างของผู้ใช้งานปรับให้อยู่ในระดับเดียวกับขอบแขนงอไว้แล้ว

คำเตือน การปรับขนาดสายรัดขาที่เชื่อมต่อกับสายรัดรอบเอวมมีความสำคัญมาก ถ้าใช้งานห้วงจุดยึดคันทันหลัง

การปรับขนาดและทดสอบการขั้วขึ้นขั้ว

ชุดสายรัดนิรภัยต้องปรับขนาดให้กระชับพอดีและให้ความสบายเพื่อช่วยลดอันตรายที่เกิดจากการบาดเจ็บกรณีที่มีการตก

ในสภาพแวดล้อมที่ปลอดภัย ต้องเคลื่อนไหวไปมาและห้อยตัวในสายรัดนิรภัยจากแต่ละจุดผูกยึด
ควยอุปกรณ์ เพื่อตรวจเช็คว่าสายรัดกระชับ ได้ดี ให้ความรู้สึกสบายเหมาะสมตามจุดมุ่งหมายของมันเสมอ และได้ปรับขนาดพอดีแล้ว

6. EN 361:2002 สายรัดนิรภัยแบบเต็มตัวใช้กันตก

สายรัดแบบเต็มตัวสำหรับป้องกันการตก เป็นส่วนประกอบของระบบขั้วขึ้นขั้วการตกตามข้อกำหนดมาตรฐาน EN 363 (ระบบขั้วขึ้นขั้วการตกส่วนบุคคล)

6A. จุดเชื่อมคอที่ตำแหน่งหน้าอก

6B. จุดเชื่อมคอเพื่อห้อยตัวที่ตำแหน่งคันทันหลัง

เฉพาะจุดเชื่อมคอที่บอกมา ที่ใช้สำหรับดัดเชื่อมกับระบบขั้วขึ้นขั้วการตก เช่น กับคันทันขั้วการตก เชือกสั้นลดแรงกระชาก หรือในระบบอื่นที่ระบุมาตรฐาน EN 363 เพื่อความเสถวากในการระบุลักษณะเฉพาะ
จุดเชื่อมคอนี้จะเป็นบงกคอกวาล์วอักษร 'A'
พื้นที่ปลอดภัย คือช่องว่างที่อยู่ตามใต้ของผู้ใช้งาน

ระยะห่างคันทันของผู้ใช้งาน ต้องพอเพียงต่อการที่ผู้ใช้ไม่ไปกระแทกกับสิ่งกีดขวางในกรณีที่มีการตก
ระยะยึดของกรคำนวณพื้นที่ปลอดภัย สามารถค้นหาได้จากข้อมูลทางเทคนิคสำหรับส่วนประกอบอื่น ๆ (เชือกสั้นลดข้บแรง คันทันขั้วการตกแบบเลื่อนที่ได้...)

7. EN 358:2018 สายรัดรอบเอวเพื่อการเหนี่ยวรั้งและตำแหน่งการทำงาน

จุดเชื่อมคอนี้จะต้องใช้ดัดยึดเพื่อ การเหนี่ยวรั้ง หรือเพื่อระบบคันทัน่งการทำงาน
คู่มือการใช้งานของเชือกสั้น และข้อควรระวังในการใช้งาน
จุดผูกยึดเหล่านี้ไม่ได้ออกแบบมาเพื่อใช้ป้องกันการตก ห้ามใช้สายรัดรอบเอวเพื่อตำแหน่งการทำงาน ถ้ามองเห็นความเสี่ยงต่อการที่ผู้ใช้งานจะถูกห้อยตัว หรือเสี่ยงต่อการที่สามารถควบคุมการถูกดึงลงบนสายรัดเอว สำหรับการคันทัน่งการทำงาน ให้ใช้จุดผูกยึดที่อยู่ในตำแหน่งเดียวกัน หรืออยู่เหนือระดับของสะเอว เป็นสิ่งจำเป็นที่จะเพิ่มเติมในตำแหน่งการทำงาน หรือระบบเหนี่ยวรั้ง
ควยการใช้ร่วมกันเป็นส่วนรวมหรือระบบป้องกันการตกส่วนบุคคล
สายรัดเอว ใล้จุดรับรองให้ใช้สำหรับผู้ใช้งานหนึ่งคน รวมกับอุปกรณ์การทำงานของเขาหรือ เธอ
รรมน้ำหนักทั้งหมดไม่เกิน 150 kg

7A. จุดเชื่อมคอที่ตำแหน่งหน้าท้อง

7B. จุดผูกยึดคานางสายรัดรอบเอว

ใช้จุดยึดคานางทั้งสองร่วมกันในการดัดเชื่อมกับเชือกสั้นลดข้บแรงในตำแหน่งการทำงาน เพื่อให้เพิ่มความสบายโดยสายรัดรอบเอว

7C. จุดผูกยึดเหนี่ยวรั้งคันทันหลัง

จุดผูกยึดคันทันหลังของสายรัดเอว ถูกออกแบบมาเพื่อใช้ในการเชื่อมต่อของระบบการเหนี่ยวรั้ง เพื่อป้องกันผู้ใช้งานจากการพลัดตกในการเข้าไปในบริเวณที่อาจมีการพลัดตกเกิดขึ้น

8. มาตรฐาน EN 813:2008 สายรัดสะโพก

จุดเชื่อมคอที่ตำแหน่งหน้าท้อง

ออกแบบมาเพื่อการเคลื่อนไหวไปข้างหน้าบนเชือกและเพื่อตำแหน่งการทำงาน
ใช้จุดผูกยึดคันทัน่งหน้าท้อง (แบบสิ่งทอ หรือโลหะ) เพื่อต่อยึดกับตัวโกลง เชือกสั้นลงคันทัน่งการทำงาน เชือกสั้นสำหรับการเคลื่อนที่ไป หรือแผนรองนึ่ง PODIUM
จุดผูกยึดนี้ไม่เหมาะกับการใช้ในระบบขั้วขึ้นขั้วการตก

9. CAPTIV แท่งกำหนดตำแหน่งดัดยึด

CAPTIV แท่งกำหนดตำแหน่ง ช่วยในการกำหนดทิศทางของตัวล็อกเชื่อมคอให้เป็นไปในตำแหน่งหลัก คำเตือน ให้เปลี่ยนแท่ง CAPTIV เมื่อคุณเปลี่ยนตัวล็อกเชื่อมคอ

10. ห่วงคล้องอุปกรณ์

ห่วงคล้องอุปกรณ์คือใช้สำหรับอุปกรณ์เท่านั้น

คำเตือน อันตราย ห้ามใช้ห่วงคล้องอุปกรณ์เพื่อการคุมเชือก ไรศดัว การผูกเชือกเพื่อห้อยตัว หรือใช้เป็นที่จุดผูกยึดห้อยตัวคันทัน
แถบเวโลโร อาจใช้เพื่อการดัดยึด เชือกสั้นของตัวขั้วขึ้นขั้วการตกแบบเคลื่อนที่ ในตำแหน่งสูง

11. ห่วงดัดยึดตัวล็อกเชื่อมคอเชือกสั้นขั้วขึ้นขั้วการตก

A. ใช้สำหรับเป็นหัวสำหรับแขวนตัวล็อกเชื่อมคอของปลายเชือกสั้นนิรภัยในกรณีที่ยังไม่ได้อุปใช้งาน

B. ในกรณีที่เกิดการตก หัวแขวนจะปลดตัวล็อกเชื่อมคอปลายเชือกสั้นลงมาเพื่อไม่ให้เกิดการขัดขวางการถีกออกของตัวลดข้บแรงกระชาก

คำเตือน ห่วงดัดยึดนี้ไม่ใช่จุดผูกยึดสำหรับขั้วขึ้นขั้วการตก

12. ข้อมูลเพิ่มเติม

อุปกรณ์นี้ได้คิดตามข้อกำหนดของข้อมบังคับ (EU) 2016/425 ในเรื่อง อุปกรณ์ป้องกันภัยส่วนบุคคล EU รายละเอียดขอรูปรอมมาตรฐาน สามารถหาดูที่ Petzl.com

-คุณจะต้องมีแผนการกู้ภัยและวิธีการทำได้อย่างรวดเร็วในกรณีที่ประสบความยุ่งยากขึ้นในขณะที่ใช้อุปกรณ์นี้

-จุดผูกยึดในระบบ จะต้องอยู่เหนือคันทันของผู้ใช้งาน และเป็นไปตามข้อกำหนดของมาตรฐาน EN 795 (ความแข็งแรงงไม่ต่ำกว่า 12 kN)

-ในระบบขั้วขึ้นขั้วการตกเป็นสิ่งสำคัญที่จะต้องตรวจเช็คพื้นที่ว่างตามใต้ของผู้ใช้งานก่อนการใช้งานทุกครั้ง เพื่อหลีกเลี่ยงการหล่นไปกระแทกกับพื้นหรือสิ่งกีดขวางในกรณีที่มีการตกเกิดขึ้น

-ต้องแน่ใจว่า จุดผูกยึดอยู่ในตำแหน่งที่ถูกดอง เพื่อจำกัดความเสี่ยง และระยะทางของการตก

-สายรัดนิรภัยเป็นเพียงอุปกรณ์ชนิดเดียวที่ช่วยพยุงร่างกาย ในระบบขั้วขึ้นขั้วการตกเท่านั้น

-เมื่อใช้อุปกรณ์หลายชนิดรวมกันอาจเกิดผลว่าต่อความปลอดภัยในกรณีที่อุปกรณ์ชนิดหนึ่งถูกลดประสิทธิภาพลงด้วยส่วนประกอบเพื่อความปลอดภัยของอุปกรณ์ชนิดอื่น

-คำเตือน ต้องแน่ใจว่าอุปกรณ์นี้ไม่ถูกสัมผัสกับสารกัดกร่อน หรือพื้นที่ที่แหลมคม

-ผู้ใช้งานต้องมีสภาพร่างกายแข็งแรง เหมาะกับกิจกรรมในที่สูง คำเตือน การห้อยตัวอยู่ในสายรัดสะโพกเป็นเวลานานอาจมีผลทำให้เกิดการบาดเจ็บสาหัส หรืออาจถึงแก่ชีวิต

-คู่มือการใช้งานของอุปกรณ์แต่ละชนิดที่ใช้เชื่อมคอกับอุปกรณ์นี้ต้องปฏิบัติตามอย่างเคร่งครัด

-คู่มือการใช้งานต้องจัดทำให้กับผู้ใช้งานอุปกรณ์นี้ ในภาษาท้องถิ่นของประเทศที่อุปกรณ์นี้ถูกนำไปใช้งาน

-แม้ว่าป้ายเครื่องหมายที่ติดบนอุปกรณ์สามารถอ่าน ได้ชัดเจน ควรดัดวิธีการใช้อุปกรณ์เมื่อไร

ข้อควรระวัง ในกิจกรรมที่ใช้งานเฉพาะเจาะงเป็นพิเศษอาจทำให้อุปกรณ์ต้องถูกเลิกใช้แม้หลังจากการใช้งานเพียงครั้งเดียวทั้งนี้ ขึ้นอยู่กับชนิดของการใช้งานและสภาพแวดล้อมของการาใช้ (สภาพที่แห้งขอบ สถานที่ใกล้ทะเล ขอบพื้นที่แหลมคม สภาพอากาศที่รุนแรง สารเคมี...)

อุปกรณ์จะต้องเลิกใช้ เมื่อ

-มีอายุเกินกว่า 10 ปี สำหรับผลิตภัณฑ์พลาสติก หรือสิ่งทอ

-ได้เคยมีการตกกระชากอย่างรุนแรง หรือ เกิดขีดจำกัด

-เมื่อไม่ผ่านการตรวจเช็คสภาพ เมื่อมีข้อสงสัยหรือไม่แน่ใจ

-เมื่อไม่ตรงกับประวัติการใช้งานของตน

-เมื่อลดรุ่น ล้าสมัยจากการเปลี่ยนแปลงกฎหมายมาตรฐานเทคนิค หรือ ความเข้ากันไม่ได้กับอุปกรณ์อื่น

ทำลายอุปกรณ์เพื่อป้องกันกรนำกลับมาใช้อีก

สัญลักษณ์

A. อายุการใช้งาน 10 ปี B. เครื่องหมาย C. สภาพภูมิอากาศที่สามารถใช้งานได้ D. ข้อควรระวังการใช้งาน E. การทำความสะอาดเชือกโโรค F. ทำให้แห้ง G. การเก็บรักษาการขนส่ง H. การบำรุงรักษา I. การดัดแปลงเพิ่มเติม/การซ่อมแซม (ไม่อนุญาตให้ทำนอกโรงงานของ Petzl ยกเว้นส่วนที่สามารถถอดแทนได้) J. คำถาม/ติดต่อ

อุปกรณ์มีการรับประกันเป็นเวลา 3 ปี

เกี่ยวกับรัคผิดหรือความบกพร่องจากการผลิต ข้อยกเว้นจากการรับประกัน การ ชำรุดบกพร่องจากการใช้งานตามปกติ ปฏิกริยาทางสารเคมี การแก้ไขดัดแปลง การ

เก็บรักษาไม่ถูกวิธี ขาดการดูแล การนำไปใช้งานที่นอกเหนือจากที่อุปกรณ์ได้ถูก ออกแบบไว้

เครื่องหมายคำเตือน

1. สถานการณ์เสี่ยงที่อาจเกิดอันตรายบาดเจ็บสาหัส หรือ เสียชีวิต 2. แสดงให้เห็นถึงความเสี่ยงต่อการเกิดอุบัติเหตุ หรือ การบาดเจ็บ 3. ข้อมูลสำคัญที่เกี่ยวข้องกับประสิทธิภาพในการใช้งาน หรือคุณสมบัติของอุปกรณ์ 4. ความเข้ากันไม่ได้ของอุปกรณ์

เครื่องหมายและข้อมูล

a. มีคุณสมบัติตามข้อกำหนดของอุปกรณ์ PPE ชื่อเฉพาะที่บอกถึงการทดลองผ่านมาตรฐาน EU - b. หมายเลขรับรองที่ผ่านการทดสอบที่ใช้ในการควบคุมการผลิตของ PPE นี้ - c. การสืบมาตรฐาน ข้อมูลแหล่งกำเนิด - d. ขนาด - e. หมายเลขลำดับ - f. ปีที่ผลิต - g. เดือนที่ผลิต - h. หมายเลขลำดับการผลิต - i. หมายเลขกำกับตัวอุปกรณ์ - j. มาตรฐาน - k. อนุมัติการใช้งานโดยละเอียด - l. ข้อมูลระบุรุ่น - m. ชนิด(B แบบพื้นฐาน) - n. ค่าของแรงที่น้อยที่สุด - o. ที่อยู่ของโรงงานผู้ผลิต - p. วันที่ของการผลิต (เดือน/ปี)